

MODERN

ORAC[®]
DECOR

Безграничность воображения Наш разум безграничен. Свободное творчество всегда выше установленных правил, потому что полет фантазии безудержен и не может быть ограничен какими-либо рамками. То же можно сказать и о коллекции MODERN. С ней вы получите неограниченные возможности.

ORAC®
D E C O R



Оглавление

С новыми декоративными элементами Orac Decor® вы получите безграничные возможности в оформлении интерьера и свободу самовыражения. Подобно модернистам, которые использовали новые технологии, чтобы поразить нас симметрией, пропорциями и простотой, пять категорий продукции нашей компании позволят вам придать индивидуальность архитектуре и интерьеру. Чистота линий, эффектные отделочные элементы, освещение и декоративные элементы, отображающие ваш собственный стиль — все зависит только от вас.



Карнизы



Молдинги



Плинтусы



Скрытое
освещение



Декоративные
элементы

P.006	Рассказывают дизайнеры	P.034	Жизнь под открытым небом вместе с Паскалем
P.014	Свобода мысли и ее воплощения	P.038	Интерьер как произведение искусства с Orac Decor®
P.016	Личное пространство	P.040	Социальная и экологическая ответственность
P.022	Преодолевая пространство Вселенной	P.042	Вдохновение
P.024	Карта мира	P.056	Традиции и современность
P.026	Главный офис ORAC®	P.058	Обзор продукции
P.030	В стенах лаборатории	P.076	Идеальный финиш



www.interiorismo.com

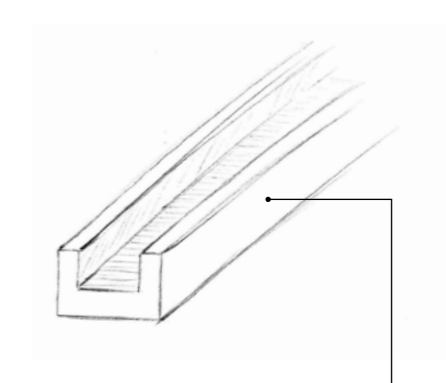

CX190 U-Profile

Дорогу свету!

ДА ЗДРАВСТВУЕТ СВЕТ, ТЕНЬ И ВНИМАНИЕ

НЕСКОЛЬКО СЛОВ О МАРИЗЕ

Interiorismo — это международная компания по дизайну интерьера, которую возглавляет Мариза Галло. Компания находится в Мадриде и занимается дизайном жилых и коммерческих помещений в Испании и странах Латинской Америки. В постоянном стремлении компании к уникальности и сбалансированности родился ее неповторимый стиль, ставший синонимом элегантности и неподвластности времени.



Великолепный эффект. Оригинальная стена с декоративными элементами и мягким светодиодным освещением благодаря использованию инновационного U-образного профиля. Дизайнер Мариза Галло рассказывает: «Рациональный дизайн профилей Digorolux® позволяет использовать одно и то же изделие в качестве гладких молдингов, плинтусов и элементов скрытого освещения. Это создает множество возможностей, особенно при комбинировании с прямым освещением. Материал настолько универсален, что подойдет для любого интерьера. Его можно использовать и как молдинг, и как карниз, чтобы создать эффект дополнительного пространства. К тому же молдинги скрывают проводку, и это придает

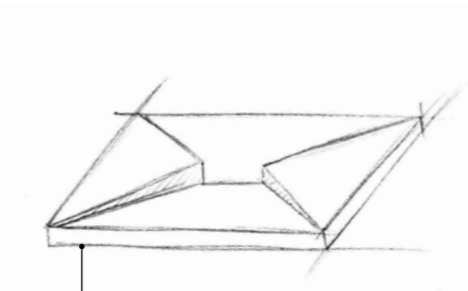

W106 Envelop

Естественная красота

ДОБАВИТЬ НОВОЕ ИЗМЕРЕНИЕ

НЕСКОЛЬКО СЛОВ ОБ АНАСТАСИИ

«Возможно все и даже больше» — вот девиз Анастасии Даниловой. Работая в Краснодаре (Россия), она приобрела мировую известность благодаря своим пространственным дизайн-проектам, в которых человек неразрывно связан с окружающей средой.

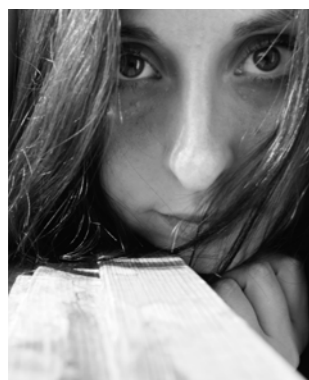

Природа возбуждает все наши чувства. Дизайнер Анастасия Данилова использует возможности 3D стеновых панелей Envelop для создания ритма, глубины и эффекта дополнительного измерения. «Декоративные элементы Ogas Decog® — прекрасная основа для воплощения собственных идей. Вы можете окрашивать, сочетать и комбинировать множество элементов». С 3D накладными панелями вы можете дать волю своему воображению. Это похоже на конструктор, с которым мы играли в детстве: каждый может создавать уникальные орнаменты на свой вкус. В результате вы получите исключительное личное пространство с многогранной игрой теней и эффектов. Как и здесь: все элементы взаимосвязаны. Природа и искусство. Здесь представлена простота и роскошь одновременно. Акцентная стена создает иллюзию змеиной кожи и придает пространству необходимую сбалансированность.





www.zarizaart.ru

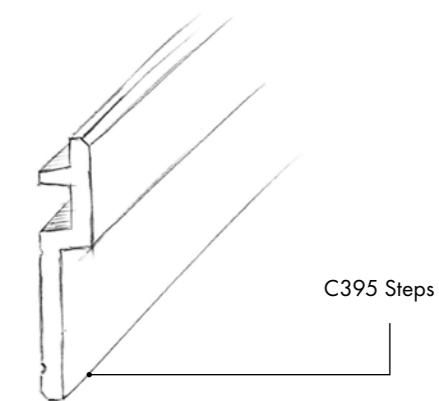

C395 Steps

Целостность — в деталях

ЕДИНСТВО СТИЛЯ И ИНДИВИДУАЛЬНОСТИ

НЕСКОЛЬКО СЛОВ О ZARIZA ART

Дизайнеры интерьера из студии Zariza Art создают стильные и роскошные дизайн-проекты интерьеров жилых помещений, работая в своем родном городе Волгограде. Девиз студии — учиться, делать, относиться с любовью — находит свое отражение в дизайне интерьера в стиле casual и инновационных решениях.



Используя карнизы Steps в качестве основы, дизайнеры из студии Zariza Art создают светлые интерьеры, обладающие характером и индивидуальностью. Как бы ни использовались эти профили, в зависимости от их длины, формы, цвета и сочетания каждый раз получается новое решение. Именно эта гибкость в интерпретации позволяет достигать таких потрясающих результатов. Геометрическая соотнесенность горизонтальных и вертикальных линий соединяет контрастные пространства. Карнизы Steps можно использовать непосредственно в качестве карнизов, а также в качестве декоративных молдингов и для скрытого освещения. «Новая коллекция MODERN позволяет объединять отдельные элементы комнаты в единое целое».

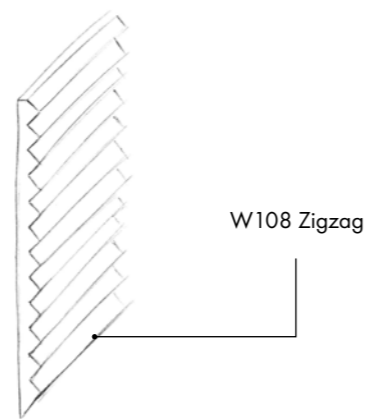
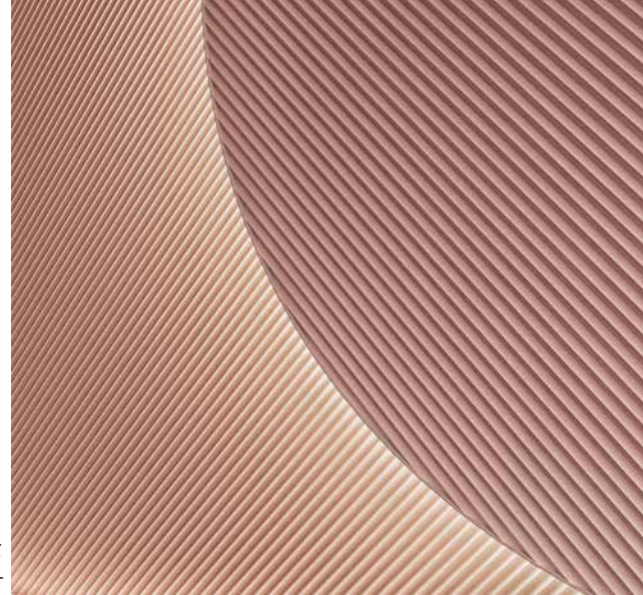

Игра направления и глубины

ВОСХИТИТЕЛЬНАЯ МОНОХРОМНОСТЬ

НЕСКОЛЬКО СЛОВ О COUVREUR.DEVOS

Дизайнер Бьорн Девос (Bjorn Devos) — член бельгийского творческого союза Couvreur. Devos. Для его проектов по дизайну интерьера и товаров характерны внимание к деталям и вдумчивый выбор материалов — именно благодаря этому он стал обладателем различных наград, в том числе премии Henry van de Velde Award.



Интерьер, который оживает благодаря уникальному эффекту оформления стен. «Zigzag — прекрасные 3D накладные панели, — утверждает дизайнер Бьорн Девос. — Простое изменение направления создает эффект движения и контраста даже при использовании спокойной цветовой гаммы. Органичные скругленные формы усиливают 3D-эффект, что создает увлекательную игру скрытого освещения и неожиданных углов. Это применимо и к мебели: Zigzag можно использовать повсюду, к тому же панели можно окрашивать».





LAURENCE, GUY & YVES TAILLIEU

“

В действительности красоту создают наши клиенты, используя нашу продукцию. Orac Decor® обеспечивает их отделочными материалами и вдохновляет.

ПОЛУВЕКОВАЯ ЛЮБОВЬ К ОФОРМЛЕНИЮ ИНТЕРЬЕРОВ

Мы не создаем профили, мы даем свободу.

В основе коллекции MODERN лежат прямые линии, но она ни в чем вас не ограничивает. Теперь доступно намного больше способов комбинирования различных вариантов применения, чем было раньше. Возможности безграничны! «Именно эта свобода определяет наш модернизм. Результатом разработки решений, подходящих для любого бюджета, стали невероятно эстетичные архитектурные детали. Мы предлагаем простой способ обеспечить равновесие и гармонию вашего интерьера. В этом направлении мы и будем развивать наш семейный бизнес в ближайшие несколько лет», — говорит Ив, который вместе со своей сестрой Лоранс стремится к новым свершениям.

Чистота форм для безграничных возможностей

ПРИДАЙТЕ ИНДИВИДУАЛЬНОСТЬ СВОЕМУ ПРОСТРАНСТВУ

Карнизы для покрытия стен. U-образные профили в качестве светильников. Стеновая плитка как художественная инсталляция. Не откладывайте приобретение профилей MODERN в долгий ящик.

Добро пожаловать в House of Personality. Центр вдохновения Ogas Decor® — это место, где создаются новые концепции и сочетания. Место, где творчеству предоставлена неограниченная свобода, где не существует границ благодаря интуиции и воображению Орио Тонини (Orio Tonini), дизайнера новых профилей. «Орнаменты из чисто декоративных элементов превращаются в часть архитектуры».



ОРИО ТОНИНИ

БЕСКОНЕЧНЫЕ КОМБИНАЦИИ

Архитектор и дизайнер Орио Тонини по происхождению итальянец, но живет в Амстердаме. Он объединяет все свои новые дизайны для Ogas Deco® в единое целое в центре вдохновения Ogas Deco®, но не так, как вы можете того ожидать. Различные элементы линейки Steps, созданные как карнизы, создают изысканную игру глубины и линий и бесшовно объединяются в ламбрекен. Линейный U-образный профиль открывает новые возможности для неограниченного использования светодиодного освещения и уюта приглушенного света. Благодаря ему можно создать игривый лабиринт из верхнего и нижнего света и плоских молдингов. «Безупречная чистота формы, квинтэссенция изысканности. Именно это создает условия для безграничного разнообразия вариантов применения. То, что вы здесь видите — это только один из примеров. Единственное ограничение — это ваше воображение».



“ U-образный профиль создает лабиринт из верхнего и нижнего света и плоских молдингов.



“

Пространство наполнено энергией. И всего этого можно достичь при помощи решетчатых конструкций, света и тени.



НЕ ПРОСТО ЭЛЕМЕНТЫ ОТДЕЛКИ

«Это лучше, чем роспись. Роспись никогда не меняется, а стеновая инсталляция, которая играет со светом, тенями и различными углами, постоянно изменяется. Один из примеров — притягивающая взгляд стена, полностью декорированная панелями Zigzag, на которой основное внимание уделяется деталям, решетчатым конструкциям и игривому оформлению различных поверхностей. «Пространство наполнено энергией, — смеется Орио. — Эти незначительные изменения помогают обозначить привлекательные акценты и решить различные проблемы, например скрыть неровности и шероховатости. Даже в этом случае вы сами устанавливаете границы».



БЬОРНА ВЕРЛИНДЕ

“

Я хочу, чтобы окружающие почувствовали, как работает их воображение, и по-новому взглянули на привычные действия

ВЫСТАВОЧНЫЙ СТЕНД В ВИДЕ КОСМИЧЕСКОГО КОРАБЛЯ

Преодолевая пространство вселенной

ПРЕДЫСТОРИЯ

Вдохновившись притягательностью безграничного и неизведанного космоса, Бьорн создал выставочный стенд для выставки Interieur-18 (Кортрейк, Бельгия) в виде космического корабля. Бесстрашные «оракианцы» используют его для исследования галактики в поисках концепции «безграничной эстетики». Их миссия началась с высадки на безлюдной планете, где они, не обремененные багажом и свободные от любого влияния, смогли окунуться в чистую окружающую среду. Прошли десятилетия исследований, прежде чем они построили контрольную капсулу для исследования безграничности вопроса.

ВООБРАЖЕНИЕ КАК ОСНОВА ВДОХНОВЕНИЯ

Верлинде в своей работе не следует традициям. Карнизы, молдинги, плинтусы и скрытое освещение соприкасаются, расходятся и резко останавливаются. Космический корабль полностью выполнен из профилей Orac Decor®. Каждый элемент здесь — это начало новой истории. Любой, казалось бы традиционный продукт, например декоративный молдинг, может перенести вас в футуристическое измерение. Любой аспект полон сюрпризов, начиная с входа в космический корабль и заканчивая контрольной капсулой. «Я хочу, чтобы окружающие по-новому взглянули на привычные действия. Забудьте о проторенных дорогах. Избегайте стандартных решений, смотрите шире. Элементы Orac Decor® прекрасно для этого подходят. Материал настолько универсален и легок в применении, что может быть использован практически в любой ситуации. Это вполне доступный способ достичь впечатляющего эффекта. Особенно в дизайнах в стиле “модерн” и даже в футуристических интерьерах».

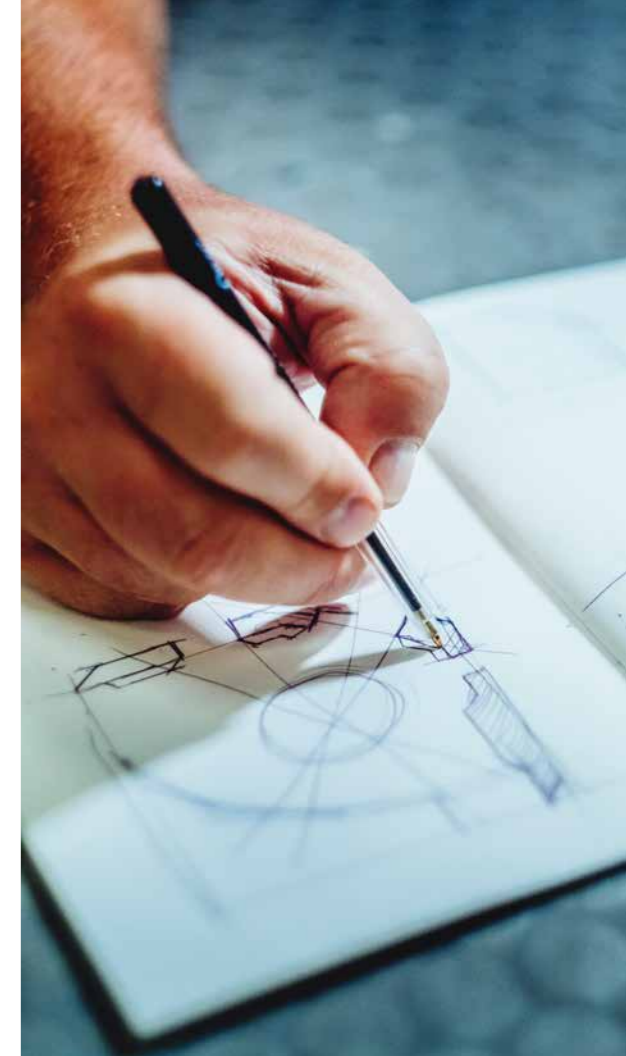

Использование профилей Orac Decor® на входе, при оформлении всего интерьера и при склеивании внешних стыков превратило выставочный стенд в «настоящий» космический корабль.

ORAC® работает в 90 странах

Три производственных предприятия, четыре дистрибьюторских центра и эффективная дилерская сеть обеспечили компании присутствие на международном рынке. Это история о том, что вдохновение и творчество не знают границ...

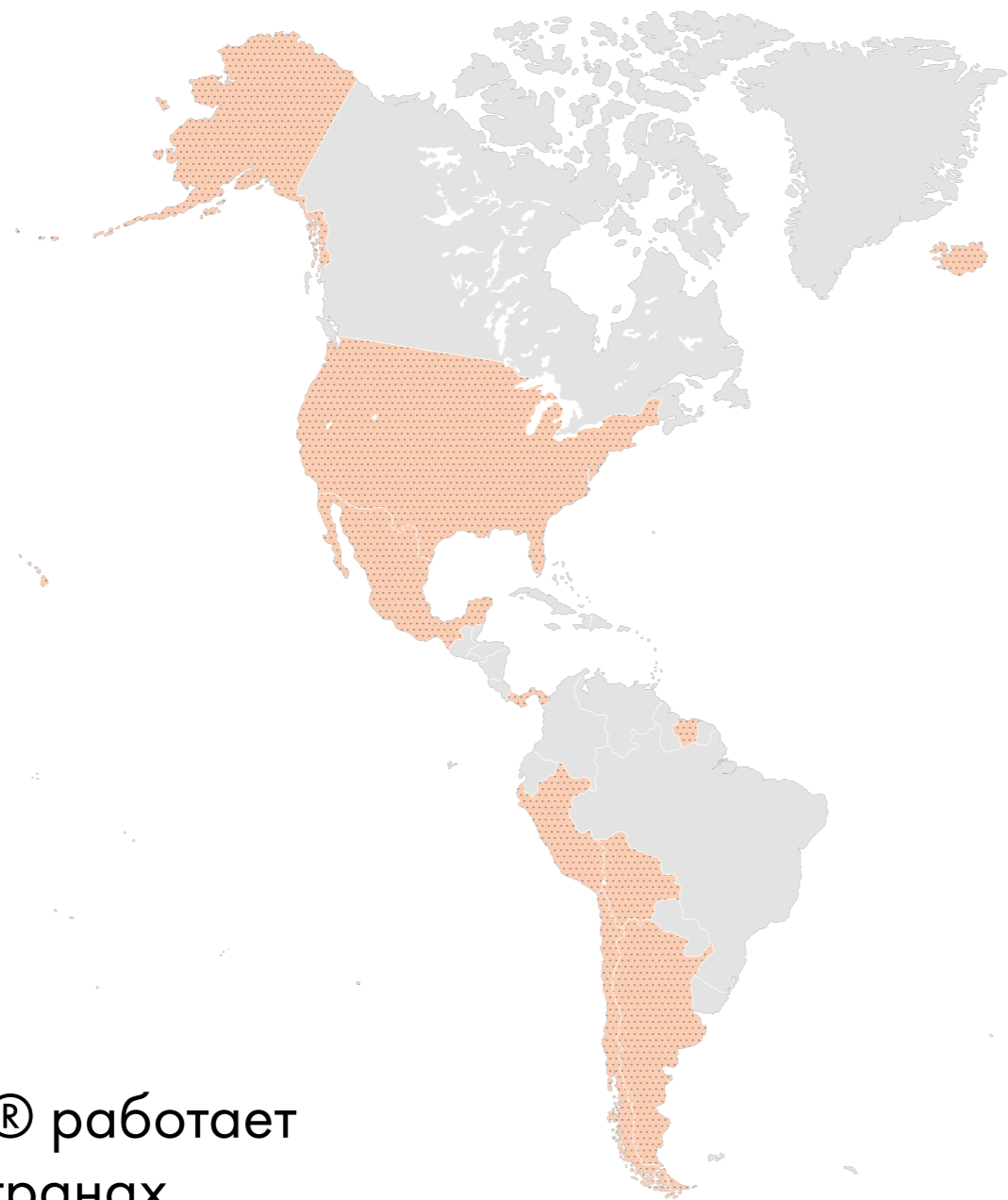

ORAC® UK — Великобритания

ORAC® Russia — Российская Федерация

ORAC® Belgium — Бельгия, Остенде

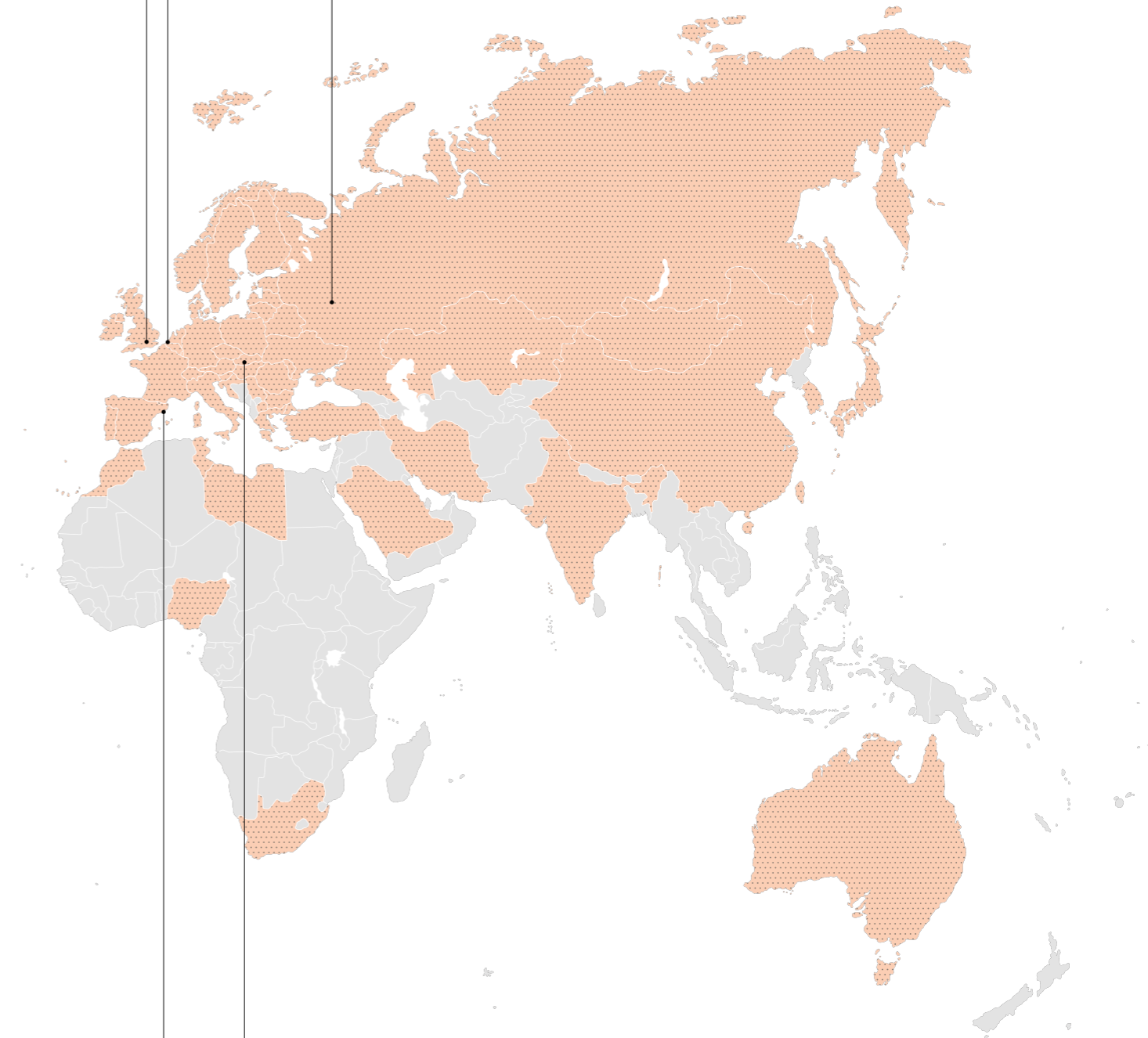

ORAC® Slovakia — Словакия

ORAC® Spain — Испания



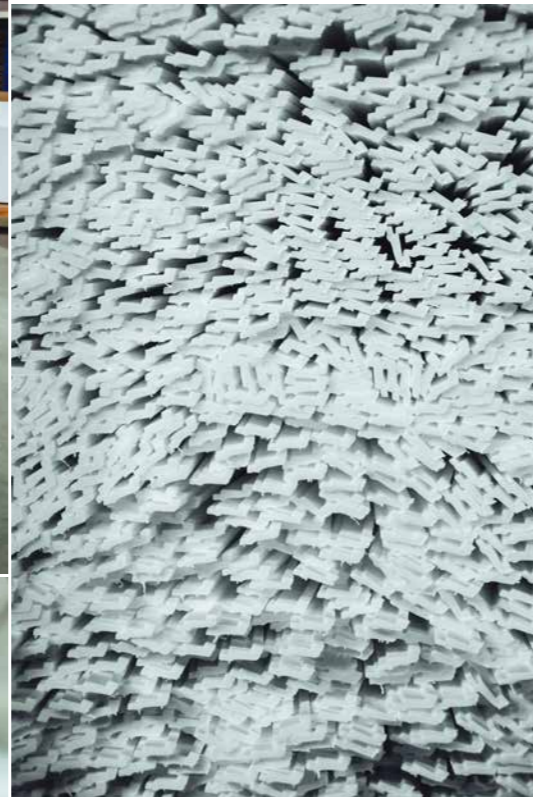
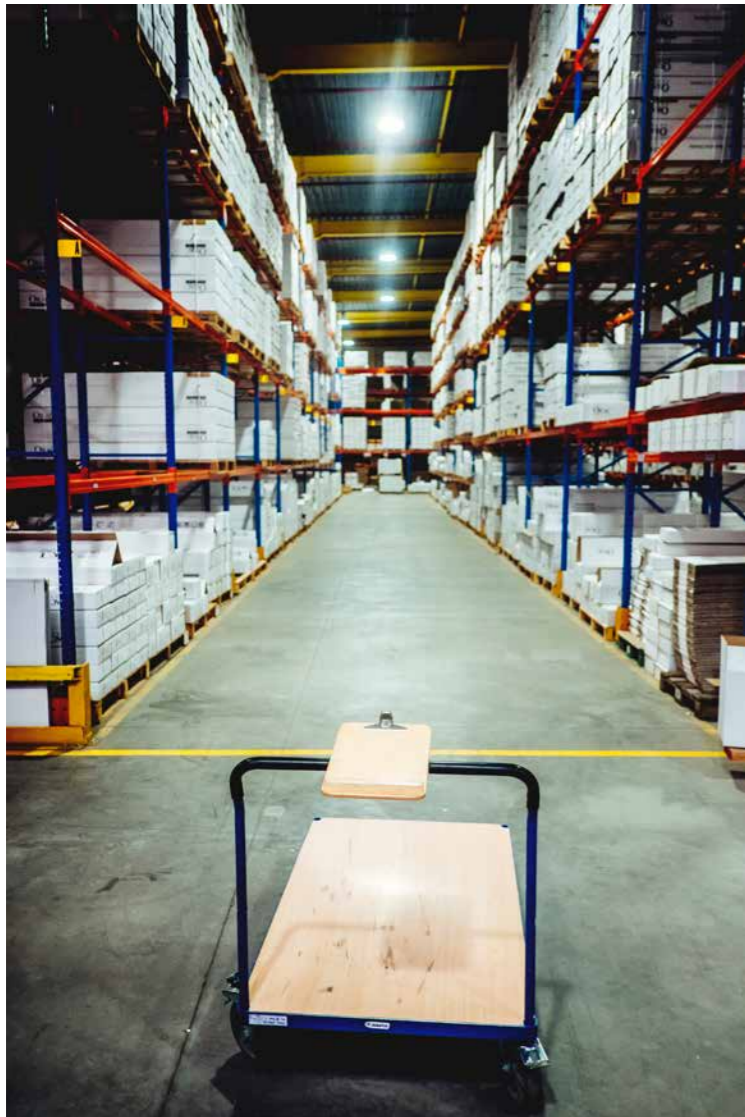

Факты и Цифры

3.000

Ежедневно продукция Orac Deco® используется для оформления 3000 комнат

26.000

дизайнеров сотрудничают с Orac Deco®

40.000

маляров устанавливают изделия Orac Deco®

1992

В 1992 году Orac Deco® первой вывела на рынок продукцию, изготовленную по технологии Flex

2005

В 2005 году компания Orac Deco® представила первую коллекцию MODERN

2012

В 2012 году компания Orac Deco® представила дизайнерскую коллекцию Ульфа Морица

2015

В 2015 году компания Orac Deco® выпустила накладные плитуса различных видов

48

лет, наполненных любовью к оформлению интерьеров

290

Ежегодно продается 290 километров профилей скрытого освещения



Знания — это ключ, который открывает все двери

В СТЕНАХ ЛАБОРАТОРИИ

Если во время туристического похода в отдаленных немецких или английских лесах вы заметите автомобиль с выделяющимися голубыми линиями и круглыми передними фарами, вполне возможно, что вы повстречались с Паскалем и его семьей. «Мы всегда разбиваем лагерь под открытым небом и выбираем наиболее удаленные места. Останавливаться, где пожелаешь, и отправляться, куда бы тебе ни захотелось — в этом я вижу истинную свободу».

СОБСТВЕННЫЕ РАЗРАБОТКИ

В нашей отрасли, конечно же, существуют стандартные испытания для определения качества. Но мы не останавливаемся на этом и разрабатываем свои собственные испытания. Мы делаем это из-за сложности нашей продукции и инновационности используемых материалов. Каждая разработка проходит множество испытаний. Цель всегда неизменна: обеспечить оптимальное качество». Компания ORAC® разработала и запатентовала три защитных синтетических материала: Purotouch®, Duropolymer® и Durofoam®. «Каждый из них обладает уникальными характеристиками — от тонкой детализации и высокой ударпрочности до небольшого веса и высокой гибкости — которые позволяют достигать желаемых результатов. Возможности безграничны!»



НАУЧНО-ТЕХНИЧЕСКАЯ РЕВОЛЮЦИЯ КАК ОСНОВА РАЗВИТИЯ

Технологии постоянно изменяются, и все стремятся использовать инновации. Быстрое реагирование, определение необходимых действий и ежедневное совершенствование — вот какие проблемы нам приходится решать. Мы используем не только собственные знания, накопленные в результате работы компании, но и внешние источники. Мы постоянно внедряем новые технологии благодаря сотрудничеству с клиентами, дилерами, архитекторами, университетами и прочими организациями. Единственный способ делать больше — это стремиться к новым знаниям».



“

От тонкой детализации и высокой ударпрочности до небольшого веса и высокой гибкости. Возможности безграничны!»

Это моя свобода

ЖИЗНЬ ПОД ОТКРЫТЫМ НЕБОМ ВМЕСТЕ С ПАСКАЛЕМ

Узнать пределы своих возможностей. Отправиться туда, где раньше никто не бывал. Это может прозвучать как рекламный лозунг, но это то, что мотивирует Паскаля Хелсмоортеля (Pascal Helsmoortel). Днем Паскаль — один из опытных технических работников ORAC®, которые обеспечивают бесперебойную работу оборудования компании. Но по вечерам и во время отпуска он отдает все свое время другой своей страсти: поездкам на природу на своем старом «Форде Транзит», который он превратил в дом на колесах.

Если во время туристического похода в отдаленных немецких или английских лесах вы заметите автомобиль с выделяющимися голубыми линиями и круглыми передними фарами, вполне возможно, что вы повстречались с Паскалем и его семьей. «Мы всегда разбиваем лагерь под открытым небом и выбираем наиболее удаленные места. Останавливаться, где пожелаешь, и отправляться, куда бы тебе ни захотелось — в этом я вижу истинную свободу».

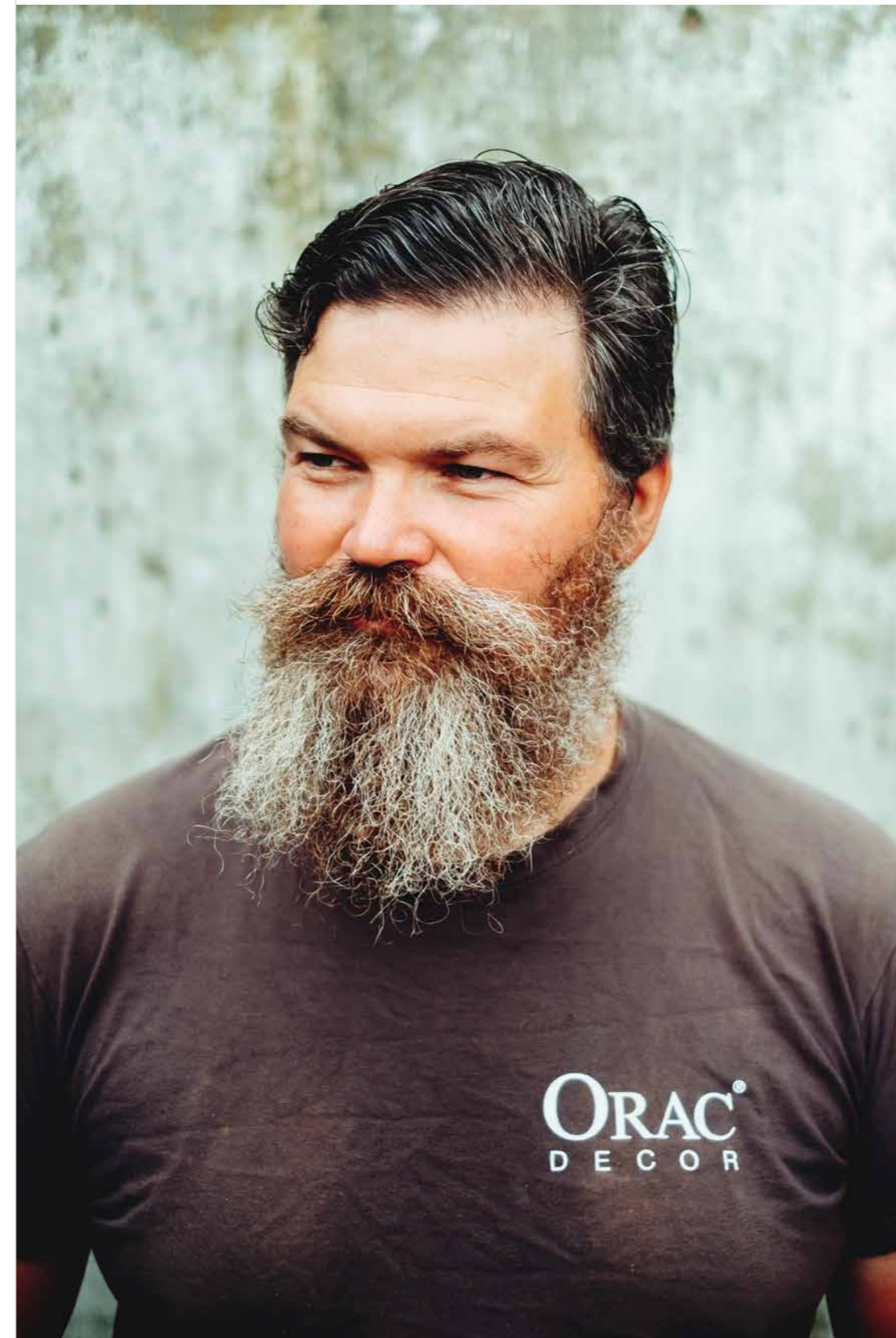

“ Самое главное — составление планов и поиск решений, а не проблем

“

Останавливаться,
где пожелаешь, и
отправляться, куда бы тебе
ни захотелось — в этом я
вижу истинную свободу

МОЛОТОК И ГАЕЧНЫЙ КЛЮЧ

Меньше чем за полтора года, Паскаль объехал на своем ретро-доме на колесах половину Европы. А тот факт, что старая техника периодически ломается, только добавляет приключениям остроты. «Ты сам по себе. Я всегда беру с собой молоток, разводной гаечный ключ и отвертку. И мне всегда удается решить проблему. Самое главное — составление планов и поиск решений, а не проблем. К тому же, разбираться с технологией ретро-автомобиля очень интересно. Всю работу действительно можно выполнить самому».



ЖИЗНЬ С УСКОРЕНИЕМ

Засучить рукава, безумно чем-то увлекаться и вкладывать в это свою любовь и увлеченность — вот что движет Паскалем. Жизнь технического специалиста неразрывно связана с механизмами и технологиями. Стоит ли говорить о том, что сорокалетний фургон — не самое безопасное средство передвижения. В чем заключалось самое радикальное вмешательство Паскаля в его работу? В полной замене коробки передач. Не в гараже, а где-то на обочине пустого шоссе. Зачем вызывать дорожную техпомощь, если можно справиться самому? «Мне пришлось потратить на это несколько часов, но в итоге мне удалось вернуть автомобиль в строй», — улыбается Паскаль. Те, кто знаком с Паскалем, знают, что двигатель больше не откажет. Он лично об этом позаботился. «Надеюсь, что когда-нибудь осуществлю свою мечту: совершить кругосветное путешествие на своем стареньком автомобиле».



Свобода для творческой натуры

STUDIO BAM BAM

Неожиданно, интригующе и всегда ярко. Работы Бенджамина Ван Ооста (Benjamin Van Oost), художника из Гента, — друзья называют его Studio Bam Bam — полны 3D объектов и фантастических углов и вызывают несказанное восхищение. Хотя обычно понимать это начинаешь какое-то время спустя.

“ Под каждым углом обзора видны новые детали и акценты

«В результате всегда получается коллаж. Как диск-жокей черпает вдохновение в уже существующих музыкальных композициях, так и я следую за образами, навеянными образцами Orac Decor®, — объясняет Бенджамин. — Материал представлен в разнообразных формах и дизайнах, его можно бесконечно изменять и окрашивать». Очень быстро становится ясно, что в работе отражается философия неограниченных возможностей: «Нет ни лицевой, ни обратной стороны, нет ни верхней, ни нижней границы. Под каждым углом обзора видны новые детали и акценты. Это забавно, емко и допускает различную интерпретацию. Каждый живет в своей собственной реальности. Для некоторых яркие цвета воплощают поп-арт, а для других линии и различные возвышения создают фантастический городской пейзаж».



“

Мы уважительно относимся к нашему сырью. Компания повторно использует всю охлаждающую воду и производственные отходы.

Меньше производственных отходов, больше природной энергии

ЧЕТЫРЕ ЭКОЛОГИЧЕСКИХ ПРИНЦИПА КОМПАНИИ

«Есть только один мир. Вполне логично, что мы должны сделать все, что в наших силах, чтобы сохранить его как можно более благополучным и прекрасным. Верно? Не только для нас, но и для последующих поколений», — говорит Нико Винтхейн (Nico Wynthein), ответственный за качество и охрану окружающей среды в ORAC®.

100-ПРОЦЕНТНАЯ СОЦИАЛЬНАЯ И ЭКОЛОГИЧЕСКАЯ ОТВЕТСТВЕННОСТЬ

Прочные, водостойкие и экологически безопасные — все элементы дизайна Ogas Deso® разработаны и произведены таким образом, что будут служить вам долгие годы. «Это наш ответ культуре одноразового потребления, при которой сырьевые материалы используются всего один раз. Мы инвестируем в будущее. В наши продукты и в людей, которые их используют».

ISO 14001

Этот технический стандарт дает определение экологически безопасного производства и награждает тех, кто заботится об окружающей среде. «Мы гордимся тем, что уже семь лет обладаем этим сертификатом. Это доказывает, что мы являемся лидерами, а не плетемся в хвосте. На протяжении многих лет мы предъявляли к себе более жесткие требования, чем это предписывалось правительством».

СОКРАЩЕНИЕ ОТХОДОВ И ПОВТОРНОЕ ИСПОЛЬЗОВАНИЕ РЕСУРСОВ

«Сегодня мы собираем и повторно используем охлаждающую воду. Все производственные отходы перерабатываются и повторно используются компанией. Для достижения оптимальной эффективности освещением и производственными процессами управляет компьютер. Применяются также и другие меры. Каждый день мы стремимся еще больше повысить эффективность».

ПОЛУЧЕНИЕ 25 % ЭНЕРГИИ ИЗ ВОЗОБНОВЛЯЕМЫХ ИСТОЧНИКОВ

Вся крыша нашего производственного предприятия в Остенде покрыта солнечными батареями. «Наша цель — получение двадцати пяти процентов используемой энергии из возобновляемых источников. Солнечные панели — это первый шаг. Уже сегодня они на десять процентов удовлетворяют наши потребности в энергии».



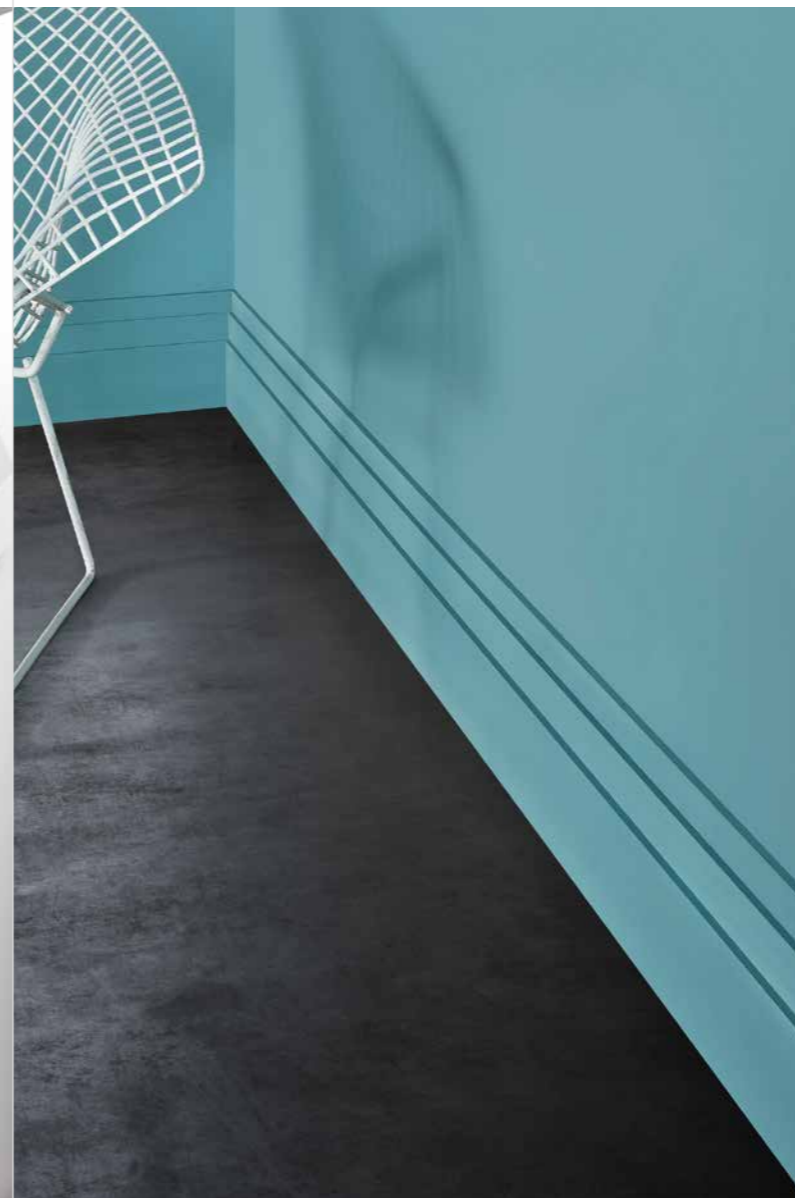

Вдохновение

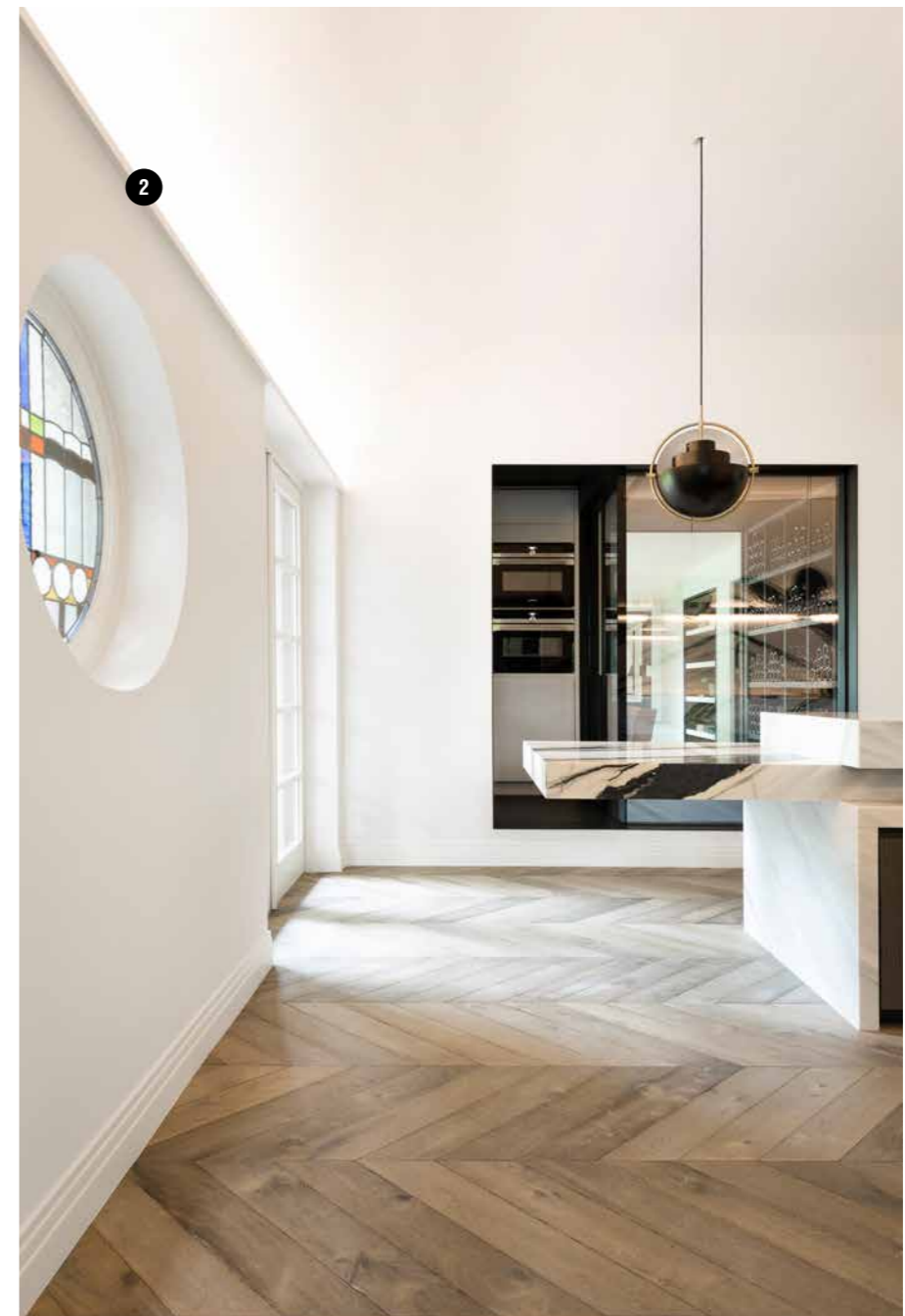

💡 *Скрытое освещение сделает ваше помещение более стильным.*

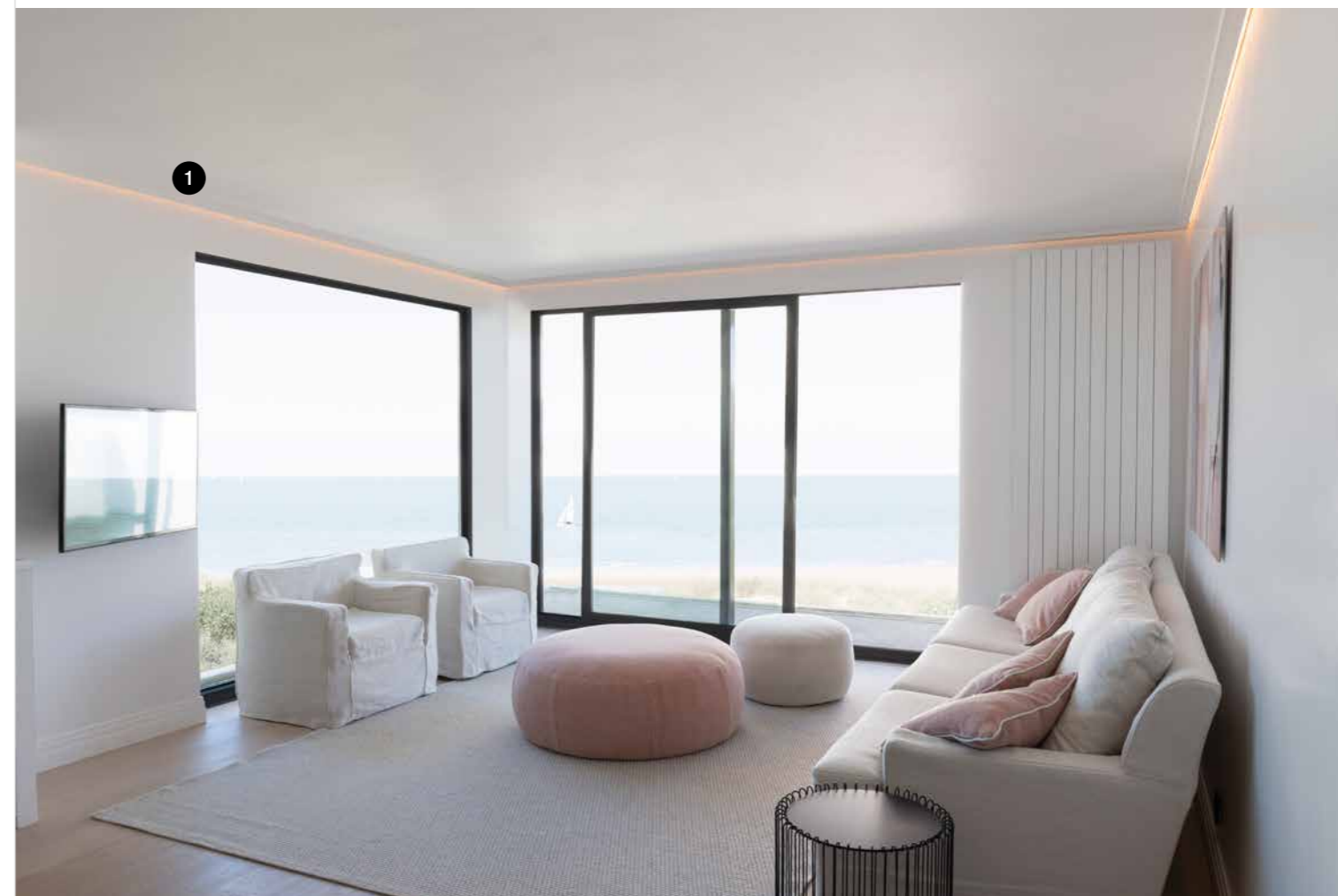

💡 Декоративные или чисто функциональные, но всегда уникальные светильники с U-образными профилями.



💡 Скрытые металлические карнизы для штор при одновременном акценте на элементах архитектуры.

💡 Установка скрытого освещения под карнизом создаст эффект дополнительного пространства.

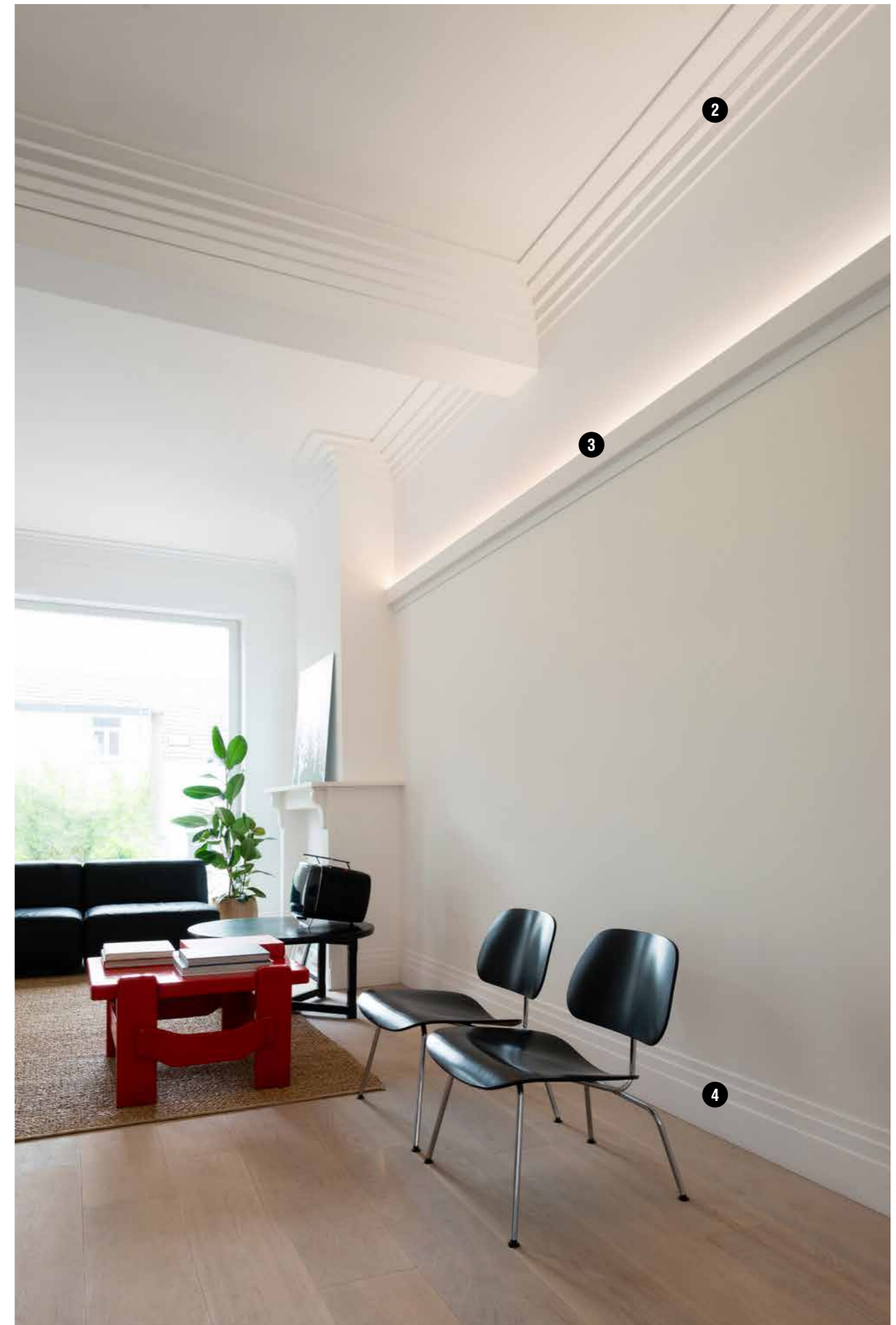

2. C393 Steps | 3. C383 L3 | 4. SX181 High Line

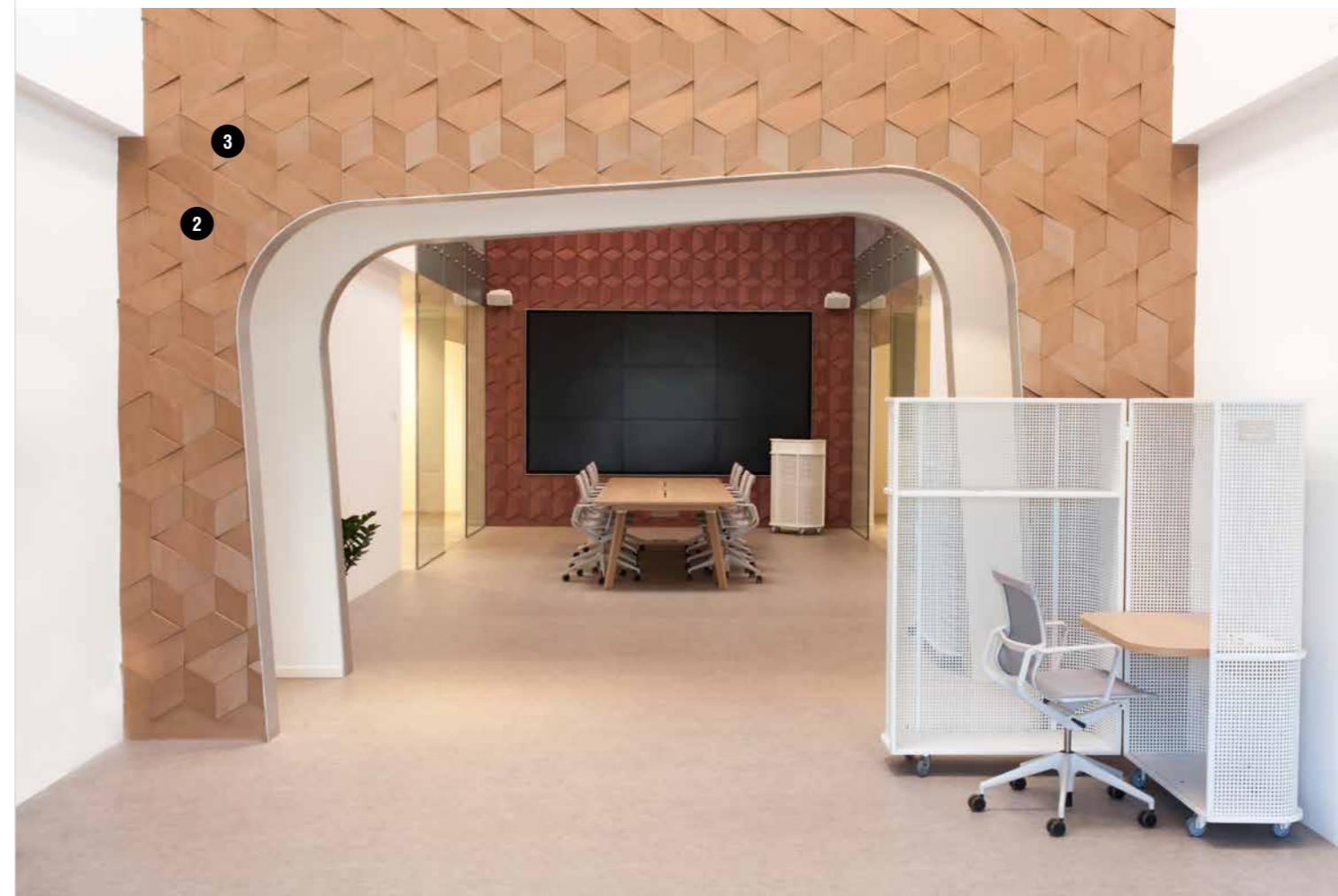

💡 *Используйте стену как полотно. С помощью молдингов превратите вашу стену в произведение искусства.*

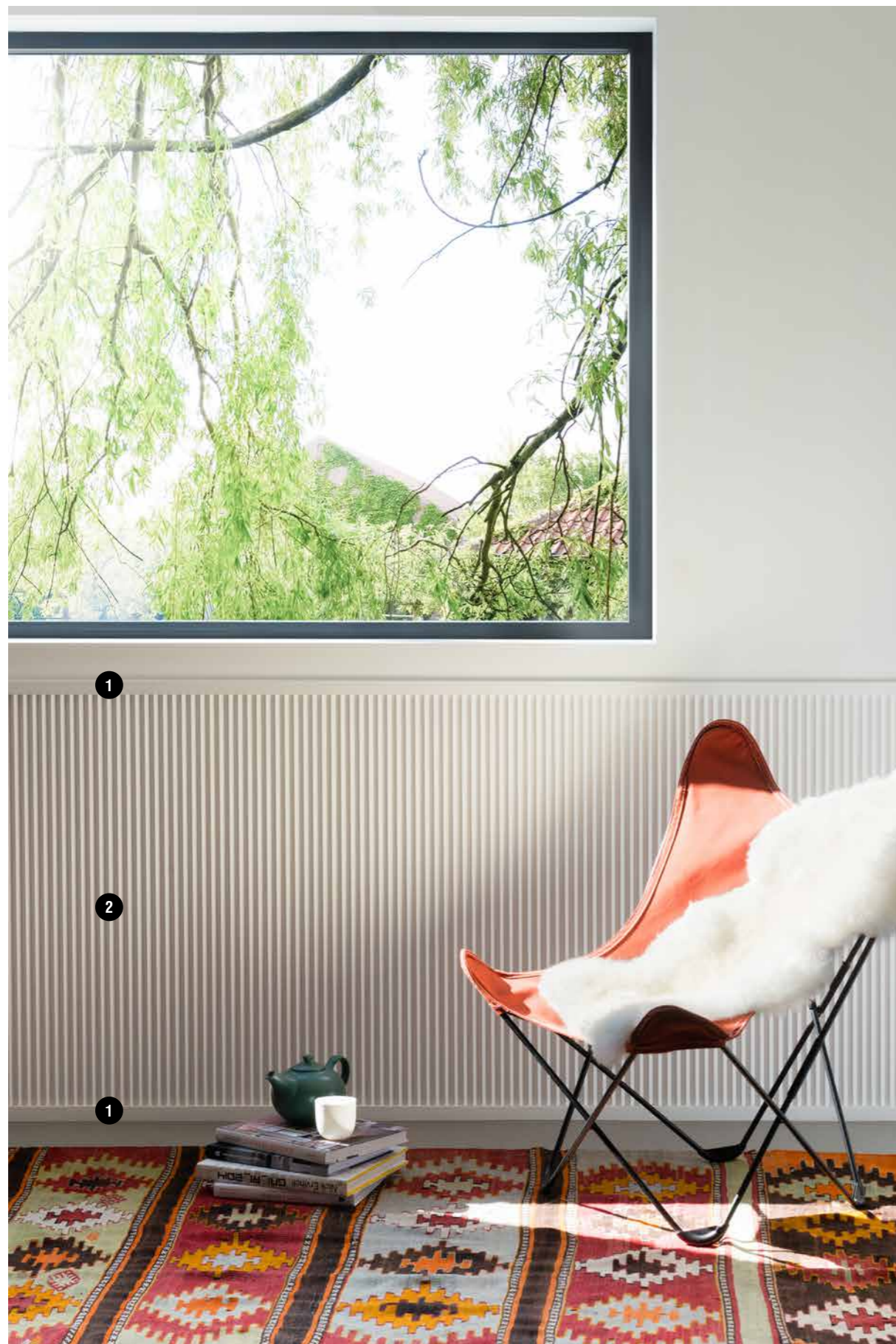

💡 Стильный облик в мгновение ока. Элегантные или более простые панели сделают ваше помещение более стильным.





💡 Величественные карнизы станут идеальным дополнением любого интерьера.

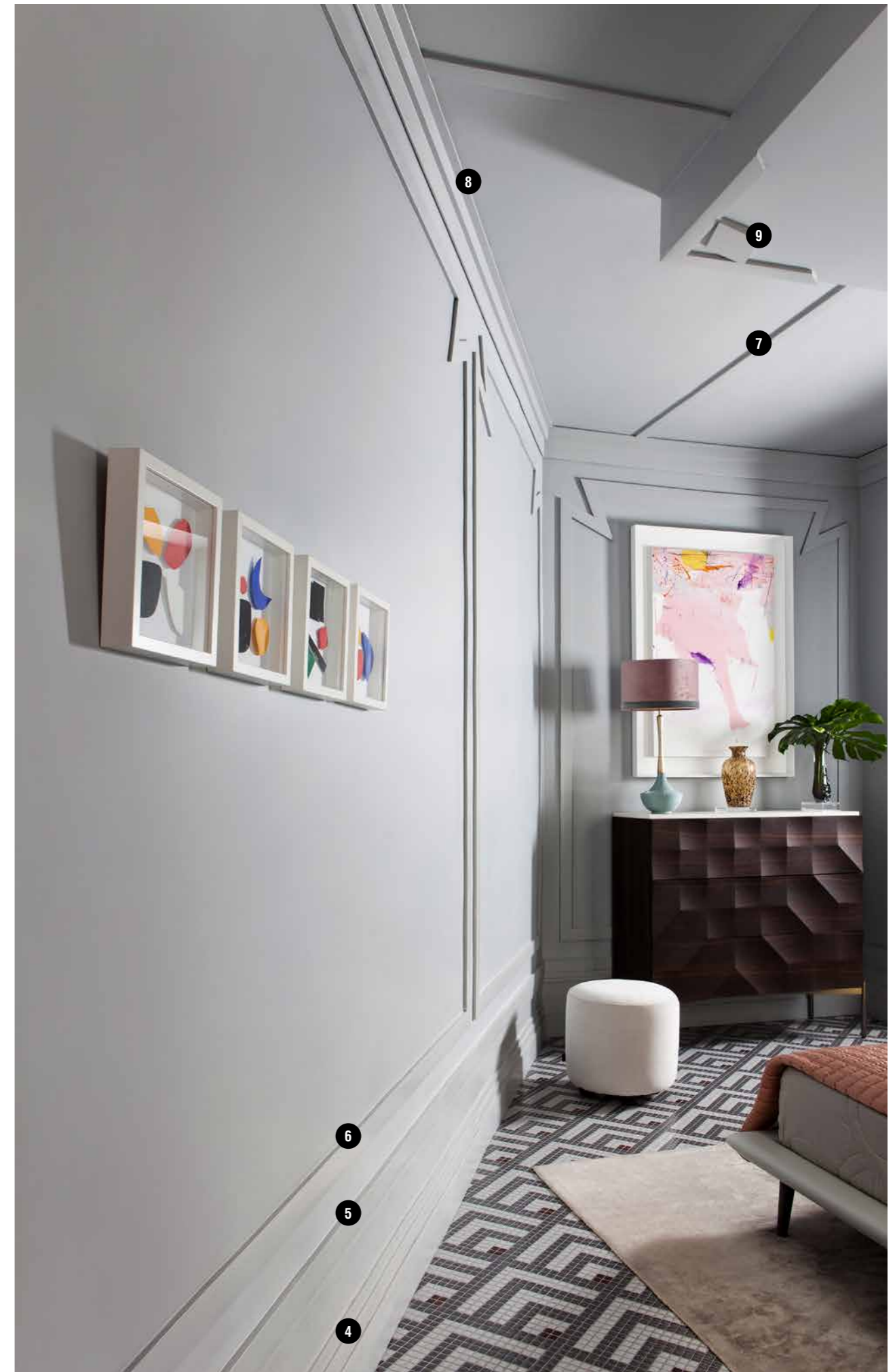



ТРАДИЦИИ

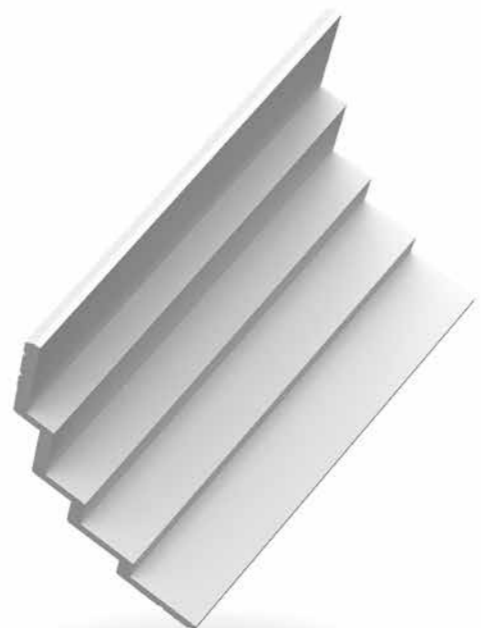

СОВРЕМЕННОСТЬ

Конец традиционных ограничений

Ограничения отступают, когда на первое место выходит творческий подход. Какая бы история ни лежала за набором линий, удачное использование форм и пространства сделает из традиционных линий современные профили. И наоборот. Где заканчиваются традиции и начинается современность? Взаимосвязь между дизайном, архитектурой и эстетикой претерпевает постоянные изменения. Благодаря правильному сочетанию современные элементы будут великолепно смотреться даже в традиционном окружении, и наоборот. Все зависит от того, где вы решите остановиться.





Карнизы

ЭФФЕКТ ДОПОЛНИТЕЛЬНОГО ПРОСТРАНСТВА

Карнизы создают переход от стен к потолку с привлекательным визуальным эффектом. Вы ищете декоративное или функциональное решение? Хотите визуально увеличить ширину или высоту комнаты? Мы предлагаем качественные решения в рамках любого бюджета. Профили легко устанавливаются, а некоторые из них представлены и в гибком варианте.



C360
200 x 2,1 x 6 cm
Purotouch®
Designed by Jacques Vergracht



C356
200 x 2 x 10 cm
Purotouch®
Designed by Jacques Vergracht



C353
200 x 3 x 16,5 cm
Purotouch®
Designed by Jacques Vergracht



C394 STEPS
200 x 3,1 x 9,5 cm
Purotouch®
Designed by Orio Tonini



C395 STEPS
200 x 3,1 x 15,5 cm
Purotouch®
Designed by Orio Tonini



C355
200 x 3,5 x 11,1 cm
Purotouch®
Designed by Jacques Vergracht



C354
200 x 4 x 21,5 cm
Purotouch®
Designed by Jacques Vergracht



C602 | C602F
200 x 5,3 x 5 cm
Purotouch®



C390 STEPS
200 x 6 x 10 cm
Purotouch®
Designed by Orio Tonini



C400
200 x 6 x 10 cm
Purotouch®



C391 STEPS
200 x 6 x 16 cm
Purotouch®
Designed by Orio Tonini



C396 STEPS
200 x 6,1 x 18,5 cm
Purotouch®
Designed by Orio Tonini



C991
200 x 11 x 14 cm
Purotouch®
Designed by Ulf Moritz

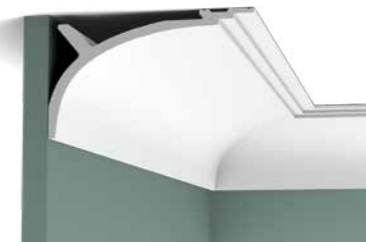

C991 + P9900
200 x 12 x 20 cm
Purotouch®



C991 + 2x P9900
200 x 18 x 21 cm
Purotouch®



C991
200 x 14 x 11 cm
Purotouch®
Designed by Ulf Moritz

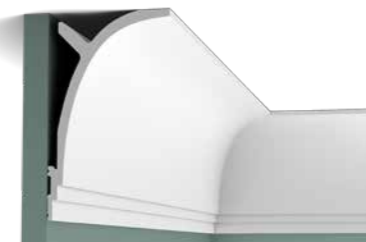

C991 + P9900
200 x 20 x 12 cm
Purotouch®



C991 + 2x P9900
200 x 21 x 18 cm
Purotouch®



C394 STEPS
200 x 9,5 x 3,1 cm
Purotouch®
Designed by Orio Tonini



C395 STEPS
200 x 15,5 x 3,1 cm
Purotouch®
Designed by Orio Tonini



C393 STEPS
200 x 15 x 21 cm
Purotouch®
Designed by Orio Tonini

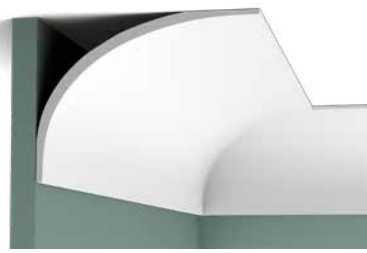

C990 INFINITY
200 x 15,9 x 21,6 cm
Purotouch®
Designed by Xavier Donck

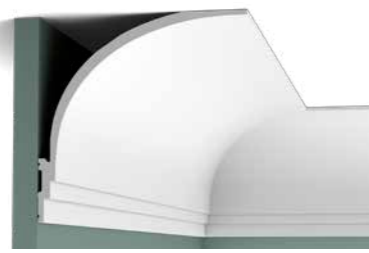

C990 + P9900
200 x 21,9 x 22,6 cm
Purotouch®

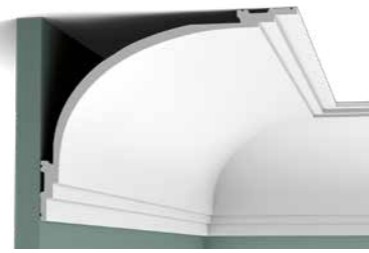
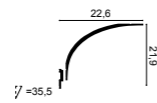

C990 + 2x P9900
200 x 22,9 x 28,6 cm
Purotouch®

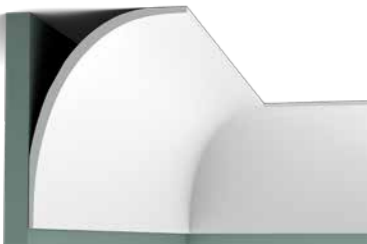
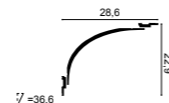

C990 INFINITY
200 x 15,9 x 21,6 cm
Purotouch®
Designed by Xavier Donck

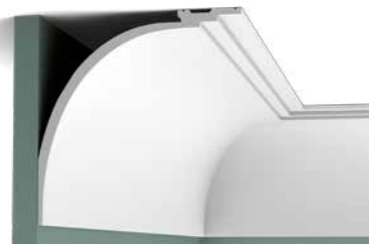
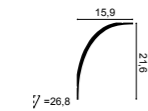

C990 + P9900
200 x 22,6 x 21,9 cm
Purotouch®

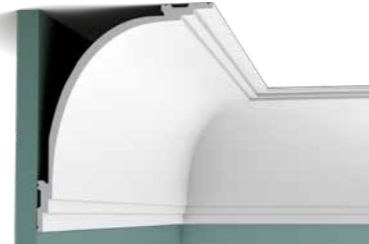
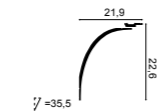

C990 + 2x P9900
200 x 28,6 x 22,9 cm
Purotouch®

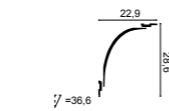

C391 STEPS
200 x 16 x 6 cm
Purotouch®
Designed by Orio Tonini

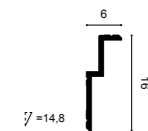

C300
200 x 16,5 x 13 cm
Purotouch®

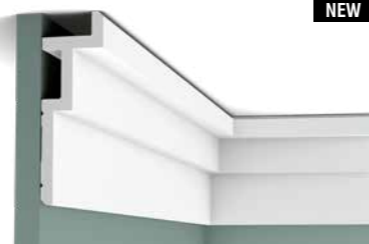
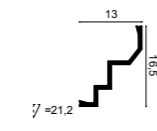

NEW

C396 STEPS
200 x 18,5 x 6,1 cm
Purotouch®
Designed by Orio Tonini

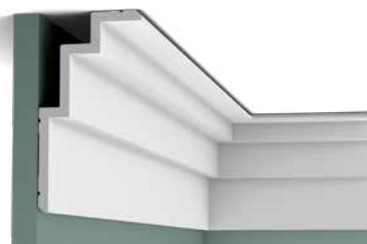
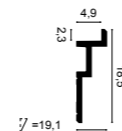

C392 STEPS
200 x 19 x 10 cm
Purotouch®
Designed by Orio Tonini

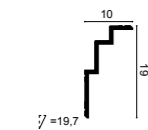

SX162 | SX162F SQUARE
200 x 1 x 4 cm
Duropolymer®

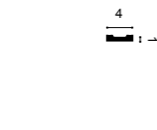

NEW

SX187 | SX187F HIGH LINE
200 x 1,2 x 7,5 cm
Duropolymer®
Designed by Pierre Daems

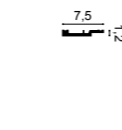

CX160
200 x 1,3 x 3,9 cm
Duropolymer®



SX157 | SX157F SQUARE
200 x 1,3 x 6,6 cm
Duropolymer®

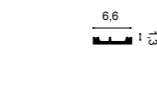

CX161
200 x 1,3 x 6,9 cm
Duropolymer®



SX163 | SX163F SQUARE
200 x 1,3 x 10,2 cm
Duropolymer®

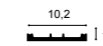

CX126
200 x 8,7 x 8,7 cm
Duropolymer®

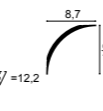

SX180 | SX180F HIGH LINE
200 x 1,6 x 12 cm
Duropolymer®
Designed by Pierre Daems

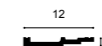

SX181 HIGH LINE
200 x 2,2 x 20 cm
Duropolymer®
Designed by Pierre Daems



ПРОФИЛЬ ДЛЯ ШТОП



NEW

C394 STEPS
200 x 3,1 x 9,5 cm
Purotouch®
Designed by Orio Tonini

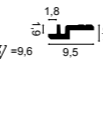

NEW

C395 STEPS
200 x 3,1 x 15,5 cm
Purotouch®

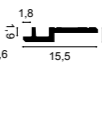

C390 STEPS
200 x 6 x 10 cm
Purotouch®
Designed by Orio Tonini

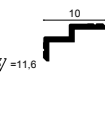

C391 STEPS
200 x 6 x 16 cm
Purotouch®
Designed by Orio Tonini

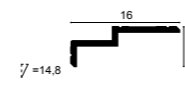

NEW

C396 STEPS
200 x 6,1 x 18,5 cm
Purotouch®
Designed by Orio Tonini

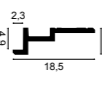

C991
200 x 11 x 14 cm
Purotouch®
Designed by Ulf Moritz

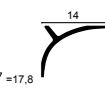

Карнизы steps

МНОГОФУНКЦИОНАЛЬНОСТЬ ПРЕВЫШЕ ВСЕГО

Эта четко разработанная линейка продукции включает в себя семь профилей, в основу которых положена форма модели С393. Карнизы Steps позволяют вам создать эффект дополнительного пространства. Молдингам можно найти множество применений: карниз, карниз для штор, верхний и нижний свет. Различные формы можно комбинировать. Объедините пространство при помощи многофункциональных моделей этой линейки.

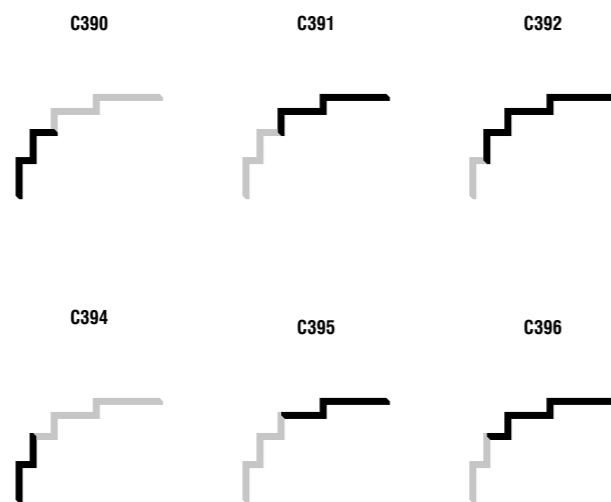
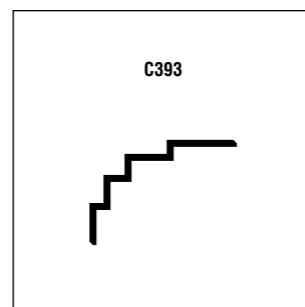

КАРНИЗЫ

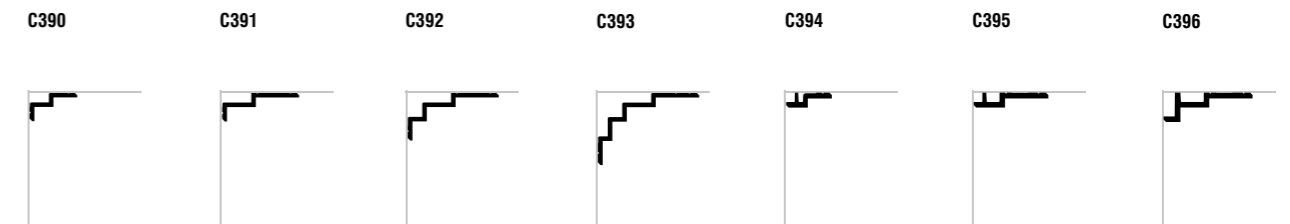

БОРДЮР

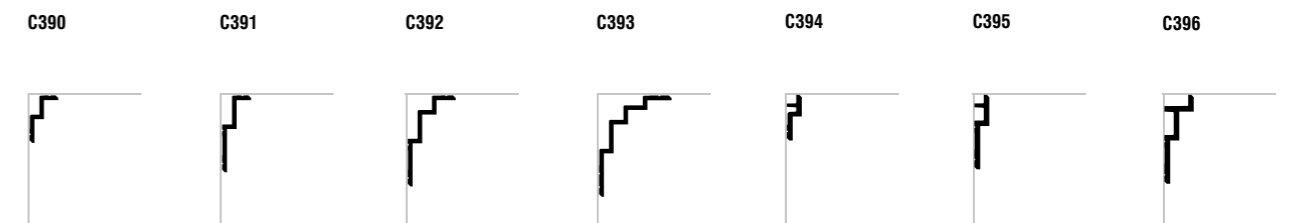

ПРОФИЛЬ ДЛЯ ШТОР

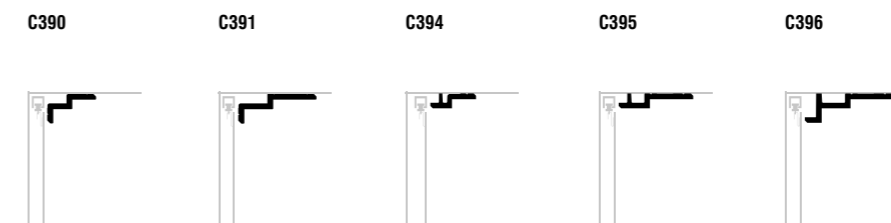

ПРОФИЛЬ ДЛЯ ШТОР

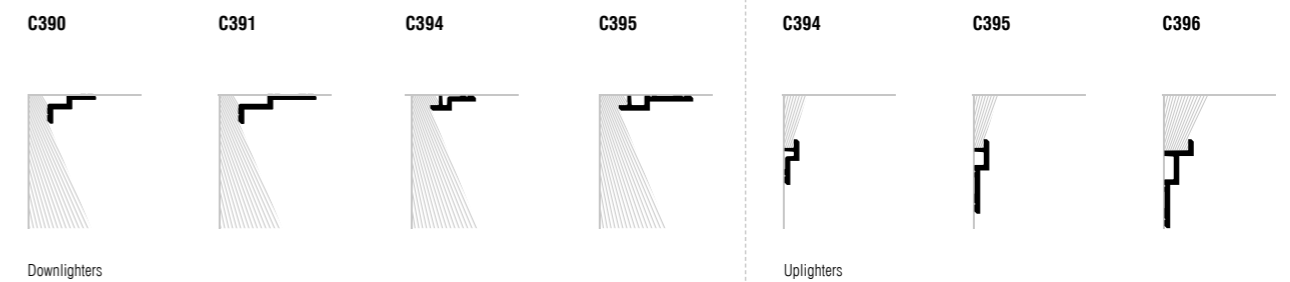



Молдинги

ВПЕЧАТЛЕНИЕ ГЛУБИНЫ

Заставьте плоские стены обрести жизнь: мы называем это «дизайном стен». Благодаря нашему широкому ассортименту молдингов вы в мгновение ока сможете создать графический дизайн на стенах или потолках. К тому же они легко устанавливаются, а некоторые из них представлены и в гибком варианте.

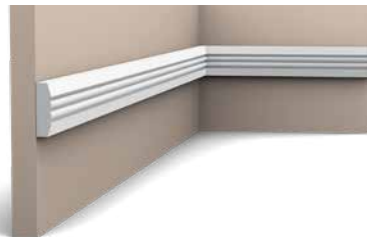

P5021 | P5021F
200 x 3,1 x 0,9 cm
Purotouch®

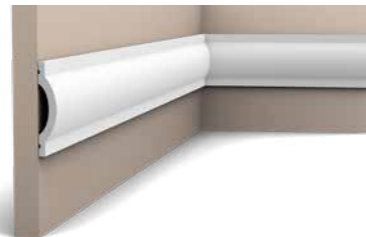

P9901 | P9901F
200 x 7 x 1,4 cm
Purotouch®

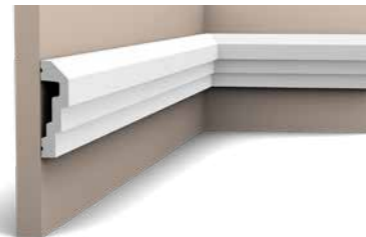

P7070 | P7070F
200 x 7,4 x 2,2 cm
Purotouch®

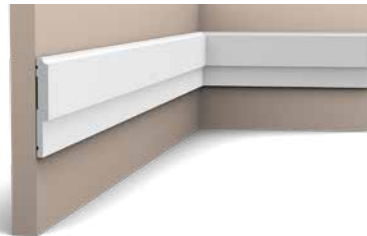

P9900 | P9900F
200 x 8 x 1 cm
Purotouch®

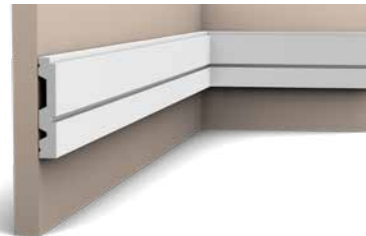

P5051
200 x 8,4 x 1,5 cm
Purotouch®
Designed by Jacques Vergracht

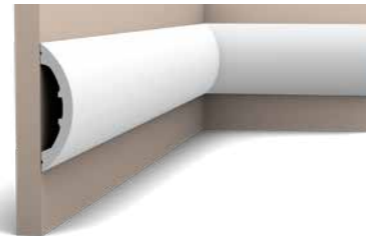

P3070 RADIUS
200 x 12,5 x 3,2 cm
Purotouch®
Designed by Ulf Moritz



P5050
200 x 20 x 1,5 cm
Purotouch®
Designed by Jacques Vergracht

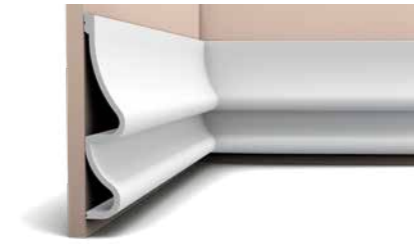

P3071 GOLF
200 x 37,2 x 7,6 cm
Purotouch®
Designed by Ulf Moritz

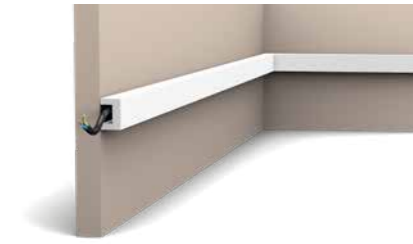

CX190 | CX190F U-PROFILE
200 x 3 x 2 cm
Duropolymer®
Designed by Orio Tonini

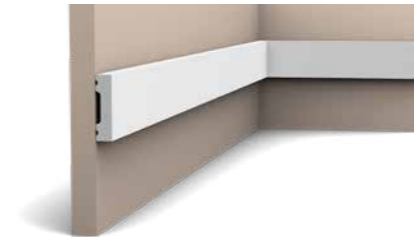

SX162 | SX162F SQUARE
200 x 4 x 1 cm
Duropolymer®

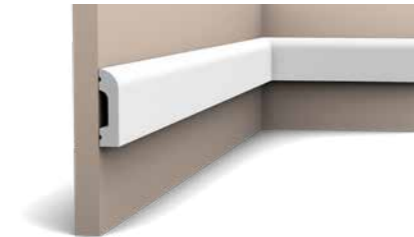

SX182 | SX182F CASCADE
200 x 5 x 1,3 cm
Duropolymer®

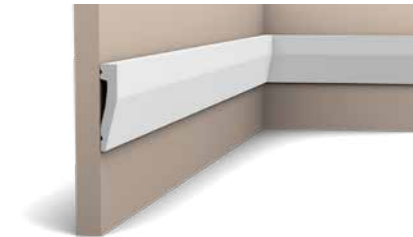

SX159
200 x 6 x 1,2 cm
Duropolymer®

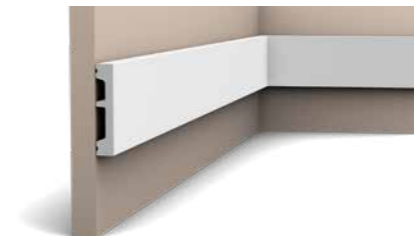

SX157 | SX157F SQUARE
200 x 6,6 x 1,3 cm
Duropolymer®

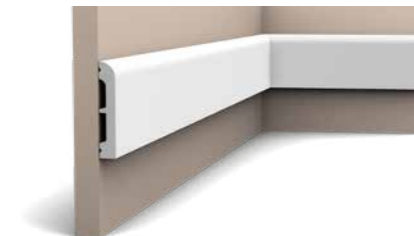

SX183 | SX183F CASCADE
200 x 7,5 x 1,3 cm
Duropolymer®

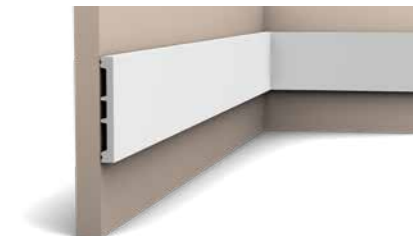

SX163 | SX163F SQUARE
200 x 10,2 x 1,3 cm
Duropolymer®

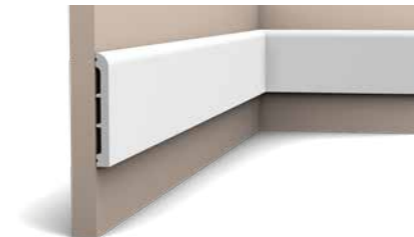

SX184 | SX184F CASCADE
200 x 11 x 1,3 cm
Duropolymer®

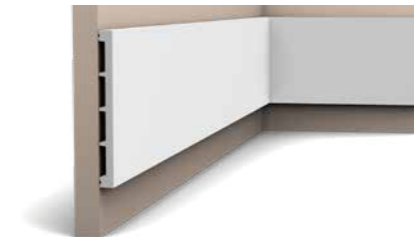

SX168 SQUARE
200 x 15,1 x 1,4 cm
Duropolymer®



Плинтусы

ИДЕАЛЬНАЯ ОТДЕЛКА ДЛЯ ПОЛОВ

Все плинтусы изготовлены из ударопрочного и водостойкого полимерного материала Duropolymer® и полностью пригодны для переработки. Под ними вы сможете легко скрыть провода, а гибкие варианты позволяют выполнить элегантную отделку изогнутых стен. Плинтусы покрыты грунтовкой, что облегчает их покраску.

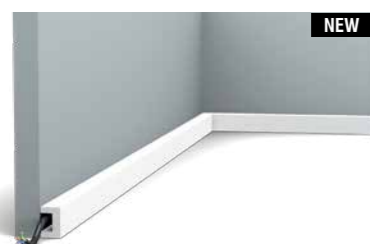

CX190 | CX190F U-PROFILE
200 x 3 x 2 cm
Duropolymer®
Designed by Orio Tonini

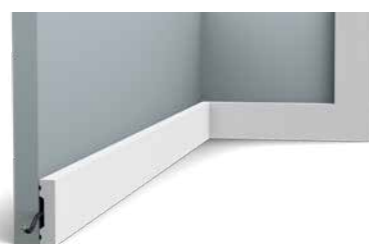

SX162 | SX162F SQUARE
200 x 4 x 1 cm
Duropolymer®

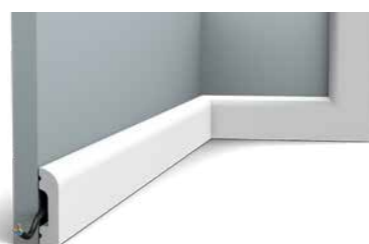

SX182 | SX182F CASCADE
200 x 5 x 1,3 cm
Duropolymer®



SX159
200 x 6 x 1,2 cm
Duropolymer®

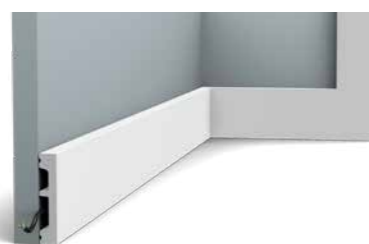

SX157 | SX157F SQUARE
200 x 6,6 x 1,3 cm
Duropolymer®



SX187 | SX187F HIGH LINE
200 x 7,5 x 1,2 cm
Duropolymer®
Designed by Pierre Daems



SX183 | SX183F CASCADE
200 x 7,5 x 1,3 cm
Duropolymer®



SX163 | SX163F SQUARE
200 x 10,2 x 1,3 cm
Duropolymer®



SX184 | SX184F CASCADE
200 x 11 x 1,3 cm
Duropolymer®



SX104 | SX104F
200 x 14,8 x 1,7 cm
Duropolymer®



SX179 | SX179F DIAGONAL
200 x 9,7 x 2,9 cm
Duropolymer®
Designed by Orio Tonini



SX105 | SX105F
200 x 10,8 x 1,3 cm
Duropolymer®



SX180 | SX180F HIGH LINE
200 x 12 x 1,6 cm
Duropolymer®
Designed by Pierre Daems



SX168 SQUARE
200 x 15,1 x 1,4 cm
Duropolymer®



SX171 SQUARE
200 x 10 x 2,2 cm
Duropolymer®



SX155 | SX155F
200 x 10,8 x 2,5 cm
Duropolymer®



SX185 CASCADE
200 x 12 x 2,5 cm
Duropolymer®



SX181 HIGH LINE
200 x 20 x 2,2 cm
Duropolymer®
Designed by Pierre Daems



Скрытое освещение

ОСОБОЕ НАСТРОЕНИЕ БЛАГОДАРЯ СВЕТОДИОДАМ

Скрытое освещение великолепно создает особое настроение и ощущение пространства. Независимо от того, какие светодиоды используются, линейные или органические, и будет ли освещение прямым или скрытым, ясно одно: освещение эффектно подчеркивает архитектуру. Более того, компактное светодиодное освещение является энергосберегающим решением, которое прослужит долгие годы и имеет неограниченную гарантию.



C380 L3
200 x 5 x 5 cm
Purotouch®
Designed by Orio Tonini

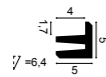

C381 L3
200 x 9,5 x 5 cm
Purotouch®
Designed by Orio Tonini

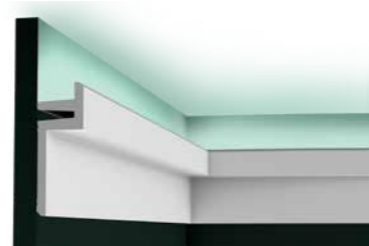
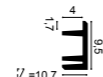

C382 L3
200 x 14 x 5 cm
Purotouch®
Designed by Orio Tonini

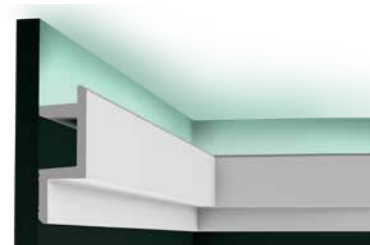

C383 L3
200 x 14 x 5 cm
Purotouch®
Designed by Orio Tonini

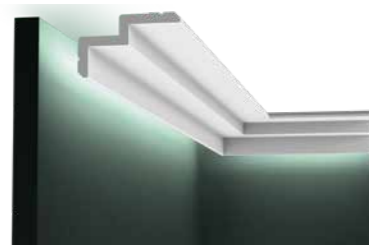
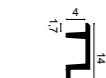

C390 STEPS
200 x 6 x 10 cm
Purotouch®
Designed by Orio Tonini

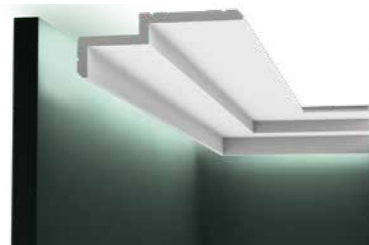
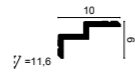

C391 STEPS
200 x 6 x 16 cm
Purotouch®
Designed by Orio Tonini

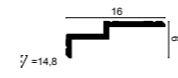

C394 STEPS
200 x 9,5 x 3,1 cm
Purotouch®
Designed by Orio Tonini



C395 STEPS
200 x 15,5 x 3,1 cm
Purotouch®
Designed by Orio Tonini

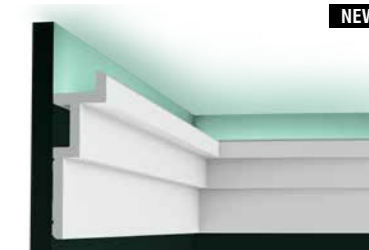

C396 STEPS
200 x 18,5 x 6,1 cm
Purotouch®
Designed by Orio Tonini

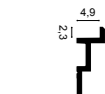

C361 STRIPE
200 x 5 x 5 cm
Purotouch®
Designed by Pierre Daems

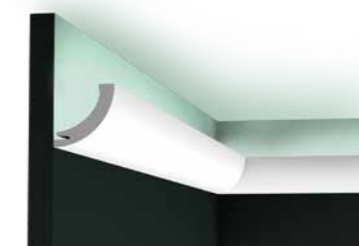

C362 CURVE
200 x 5 x 5 cm
Purotouch®
Designed by Pierre Daems

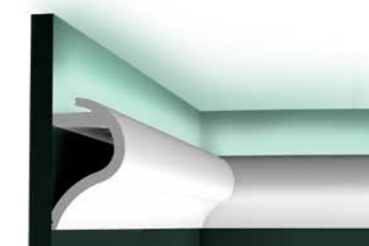

C364 WAVE
200 x 14 x 8 cm
Purotouch®
Designed by Pierre Daems

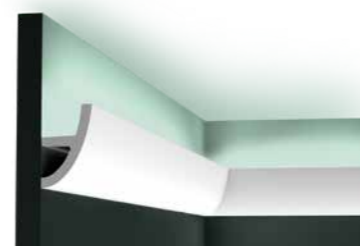
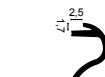

C373 | C373F ANTONIO
200 x 8 x 5 cm
Purotouch®
Designed by Ulf Moritz

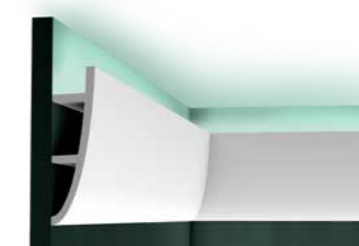

C374 | C374F ANTONIO
200 x 18 x 5 cm
Purotouch®
Designed by Ulf Moritz



C991
200 x 11 x 14 cm
Purotouch®
Designed by Ulf Moritz

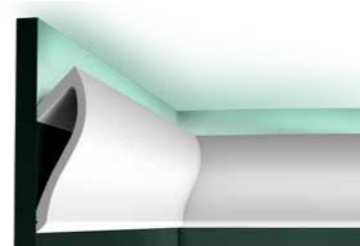
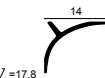

C371 SHADE
200 x 18,5 x 5,8 cm
Purotouch®
Designed by Ulf Moritz

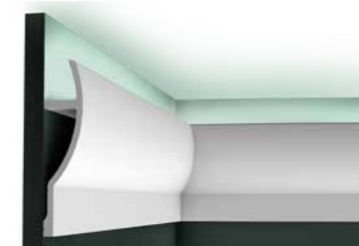

C372 FLUXUS
200 x 28 x 7 cm
Purotouch®
Designed by Ulf Moritz

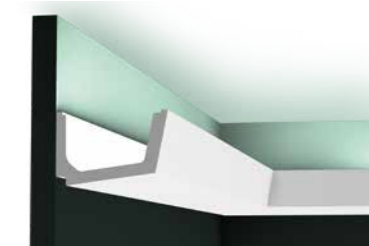

C357 STRAIGHT
200 x 7,1 x 11 cm
Purotouch®
Designed by Jacques Vergracht

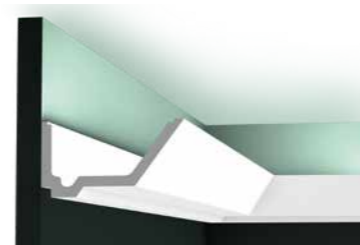
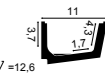

C358 RAIL
200 x 7,3 x 14 cm
Purotouch®
Designed by Jacques Vergracht

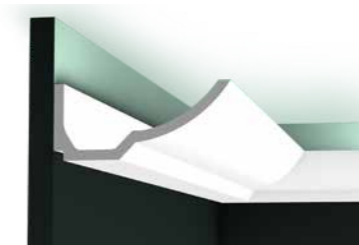

C351 BOAT
200 x 7,4 x 17,3 cm
Purotouch®
Designed by Jacques Vergracht

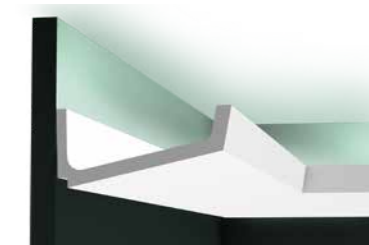

C352 FLAT
200 x 7,6 x 17 cm
Purotouch®
Designed by Jacques Vergracht

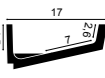



NEW

CX190 | CX190F U-PROFILE

200 x 2 x 3 cm
Duropolymer®
Designed by Orio Tonini



NEW

CX190 | CX190F U-PROFILE

200 x 2 x 3 cm
Duropolymer®
Designed by Orio Tonini

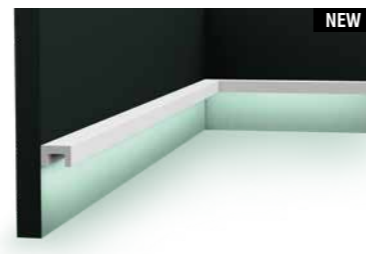

NEW

CX190 | CX190F U-PROFILE

200 x 2 x 3 cm
Duropolymer®
Designed by Orio Tonini



NEW

CX189 | CX189F

200 x 2,7 x 2,7 cm
Duropolymer®
Designed by Orio Tonini



NEW

CX188 | CX188F

200 x 3,4 x 3 cm
Duropolymer®
Designed by Orio Tonini



**SX179 | SX179F
DIAGONAL**

200 x 9,7 x 2,9 cm
Duropolymer®
Designed by Orio Tonini

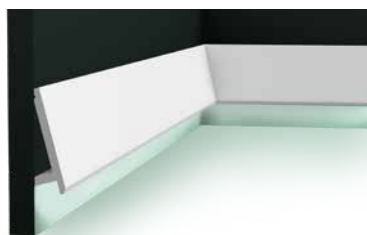
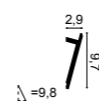

**SX179 | SX179F
DIAGONAL**

200 x 9,7 x 2,9 cm
Duropolymer®
Designed by Orio Tonini

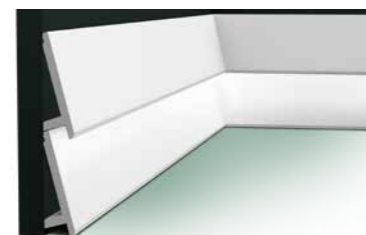
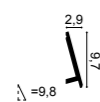

**2x SX179 | SX179F
DIAGONAL**



25 профилей в продуктовой линейке

Скрытое освещение может быть использовано для создания особого настроения, эффекта дополнительного пространства или привлечения внимания. Эти элегантные светильники легки, просты в установке и ударопрочны. Они также совместимы со стандартными профилями для светодиодного освещения. Покрасьте их в тон со стенами или добавьте цветовой акцент. Возможности безграничны!



КОМПАКТНОЕ ОСВЕТИТЕЛЬНОЕ РЕШЕНИЕ.

- Легкость и ударопрочность.
- Доступность по бюджету.
- Легкость установки светодиодов при сочетании с алюминиевым профилем или рейкой.
- К тому же, помимо использования в качестве профилей для скрытого освещения, некоторые элементы могут применяться и для других задач. Например, в качестве плинтусов (модели SX179 и SX190), а также накладных панелей, карнизов, и даже при установке прямого освещения (модель SX190)!

Линейные

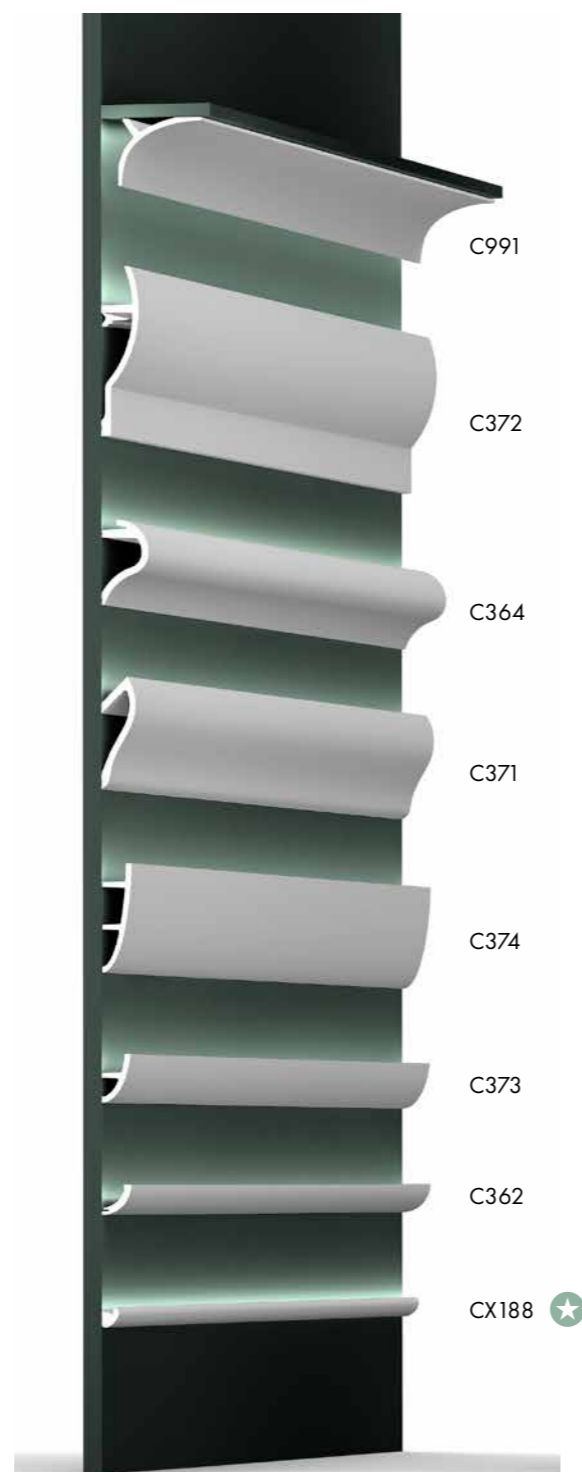

Органические

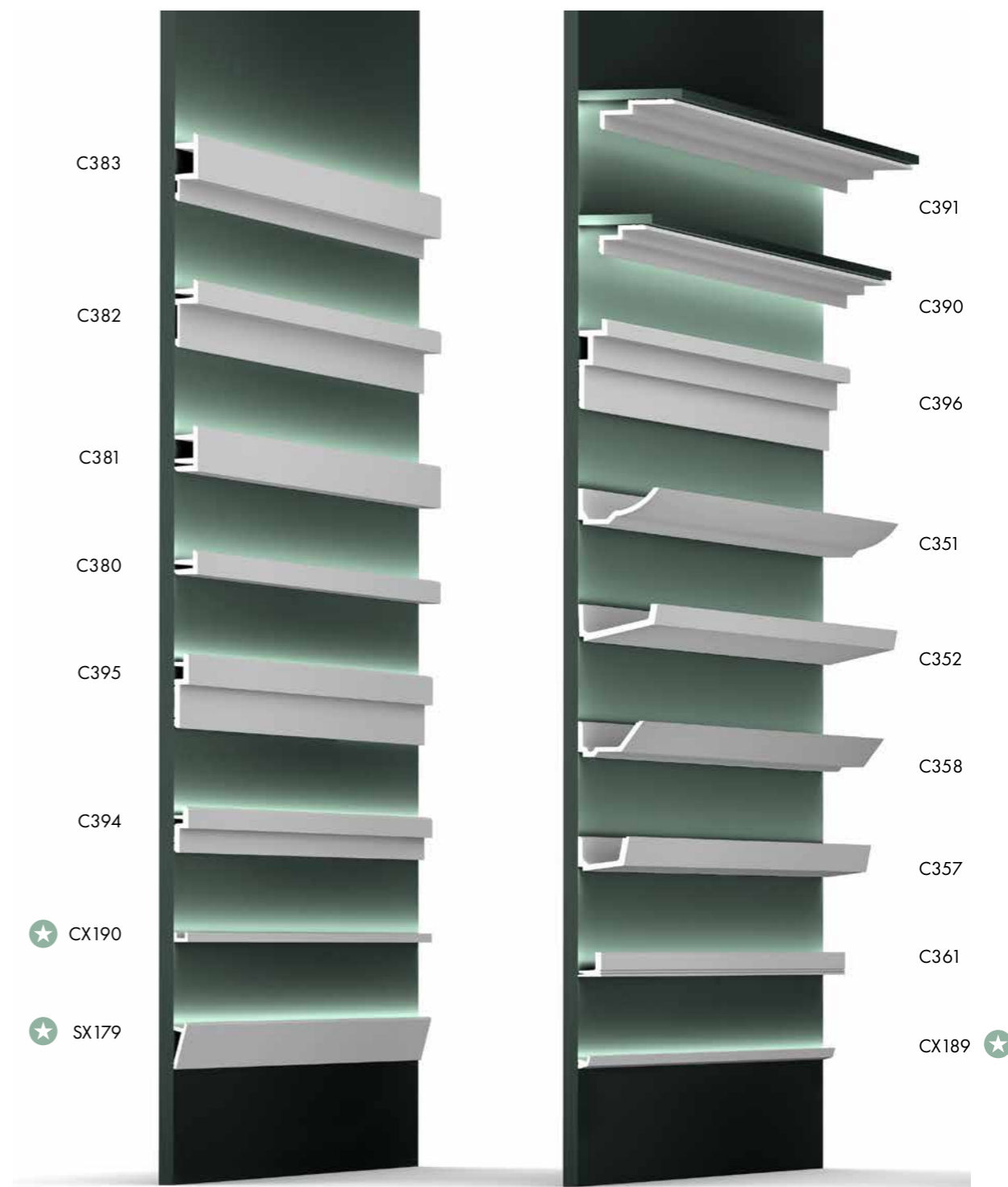



Декоративные элементы

АТМОСФЕРА УТОНЧЕННОСТИ

В кратчайшие сроки превратите голые стены в стены, привлекающие внимание. Следуйте за своим воображением. Простые и строгие линии или привлекающий внимание дизайн? Неограниченный потенциал 3D стеновых панелей сделает любую комнату уникальной.



W100 ROMBUS
25,8 x 15 x 2,9 cm
Purotouch®

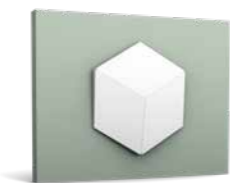

W105 ROMBUS
30 x 34,6 x 3 cm
Purotouch®

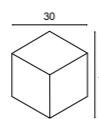

W101 TRAPEZIUM
34,5 x 15 x 2,9 cm
Purotouch®

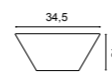

W102 CUBI
33,3 x 33,3 x 2,5 cm
Purotouch®

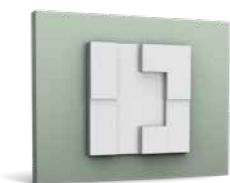
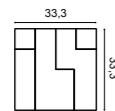

W103 CUBI
33,3 x 33,3 x 2,5 cm
Purotouch®

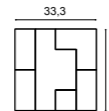

W104 KILT
45 x 45 x 3,6 cm
Purotouch®
Designed by Orio Tonini

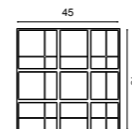

NEW

W106 ENVELOP
33,3 x 33,3 x 2,9 cm
Purotouch®
Designed by Orio Tonini

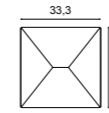

NEW

W107 CIRCLE
33,3 x 33,3 x 2,9 cm
Purotouch®
Designed by Orio Tonini

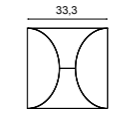

NEW

W108 ZIGZAG
200 x 25 x 1,8 cm
Purotouch®
Designed by Orio Tonini

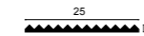

NEW

W108 ZIGZAG + 2x CX190



Идеальный финиш

УСТАНАВЛИВАЕТСЯ МОМЕНТАЛЬНО

ГАРАНТИЯ НА ПРОДУКЦИЮ ДЕЙСТВУЕТ ТОЛЬКО ПРИ ИСПОЛЬЗОВАНИИ КЛЕЯ DECOFIX

1 ПОДГОТОВКА И КОНТРОЛЬ

Окружающая среда

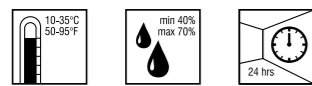

Условия хранения и монтажа:
Оставьте профили и клей в комнате, которой планируется монтаж, на 24 часа.

Поверхность

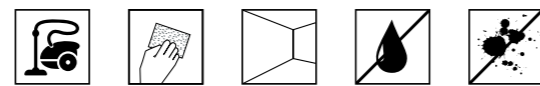

Удалить пыль
Очистить поверхность
Выровнять стены и потолки
Высушить
Обезжирить

2 ИСПОЛЬЗОВАНИЕ ПОДХОДЯЩЕГО КЛЕЯ DECOFIX®

Подходит для внутренних работ
пористых и сухих поверхностей



Подходит для наружных работ
непористых и влажных поверхностей



Стены /
потолки



DecoFix Pro
Стойкий, акриловый клей на водной основе
FDP500 310ml | 7 > 8m
FDP600 4200ml | 65 > 110m



DecoFix Hydro/Power
Монтажный полимерный клей
FDP700 290ml | 7 > 8m



Соедини
швы между
профилями



DecoFix Extra
Стыковочный клей на полиуретановой основе
FX200 310ml | min. 80m
FX210 tube 80ml | min. 20m

используйте стыковочный клей DecoFix

3 МОНТАЖ И ИНСТРУКЦИИ



Видео и руководства по установке
Калькулятор клея
Отсканируй QR-код или
Посети сайт www.oracdecor.com
> Установка

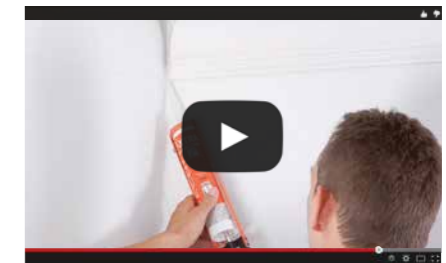

4 ИНСТРУМЕНТЫ И АКСЕССУАРЫ



FDP100



FB15

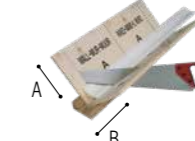

FB300
A: 29,7 cm
B: 29,1 cm



FB13
A: 12,5 cm
B: 15,5 cm

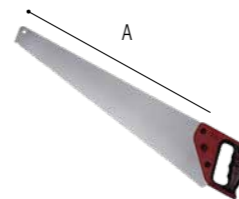

FB14
A: 60 cm



FB10
A: 27,5 cm
B: 22 cm

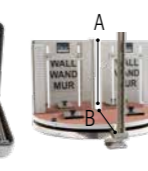

SPECIAL THANKS!

Rietveld Projects — www.rietveldprojects.be
Naudts Patrick (Belex)
HQ Samsonite — www.pinkeye.be (Design studio)
Manuel Espejo — www.manuelespejo.es
Raul Martins — www.raulmartins.com
Atelier DAAA — www.atelierdaaa.com (Photographer: Bertrand Fompeyrine)

Marisa, Anastasia, Zariza Art, Maister, Orio, Bjorn, Johan, Pascal, Benjamin,
Nico, Alexandra, Verne, Gazeuse, Zoomzone, Stefaan Temmerman,
Brian Hallett, Nacho Uribesalazar, CASA DECOR Madrid

All rights reserved. ©2018, ORAC nv

Guarantee terms and conditions apply if provided installation instructions have been followed to the letter. Fire retardant standards. In many interiors and projects strict fire regulations are imposed. Therefore, ORAC has implemented a number of solutions depending on the country and its regulations. Please contact us for more information.

The information in this catalogue is without engagement. Changes and discrepancies in sizes or/and shapes against those stated in the catalogue can occur. This catalogue and the design embodied within are protected by copyright law and international treaties. Unauthorized reproduction of the catalogue, any portion of it or the reproduction of the designs embodied therein may result in severe civil and criminal penalties and will be prosecuted to the maximum. Further legal information can be found on: www.oracdecor.com.

ORAC
D E C O R

Registered ctm
design N°

C351/000257464-0003
C352/000257464-0004
C353/000257464-0005
C354/000257464-0006
C355/000257464-0007
C356/000257464-0008
C361/1890526-0001
C362/1890526-0002
C364/1890526-0004
C371/2088880-0002
C372/2088880-0003
C373/002524769-0005
C374/002524769-0006
C380/003242569-0001
C381/003242569-0002

C382/003242569-0003
C383/003242569-0004
C390/003242569-0005
C391/003242569-0006
C392/003242569-0007
C393/003242569-0008
C990/000995576-0002
C991/002524769-0007
G70/002158089-0001
G71/002158089-0002
G72/002158089-0003
G75/002524769-0009
G76/002524769-0010
G77/002524769-0011
G78/002524769-0012

P3070/2088880-0004
P3071/2088880-0005
P5050/000257464-0001
P5051/000257464-0002
P9900/000995576-0004
SX168/002341727-0004
SX171/002920140-0001
SX179/003242569-0015
SX180/003242569-0016
SX181/003242569-0017
W100/003356278-0001
W101/003356278-0002
W102/003356278-0003
W103/003356278-0004
W104/003356278-0005

W105/004097780-0001
C394/005329026-001
C395/005329026-002
C396/005329026-003
CX188/005329026-004
CX189/005329026-005
CX190/005329026-006
SX187/005329026-007
W106/005329026-008
W107/005329026-009
W108/005329026-010
SX182/004097780-0002
SX183/004097780-0003
SX184/004097780-0004
SX185/004097780-0005

concept & layout by maister.be



ORAC HEADQUARTERS
NV ORAC SA
Biekorfstraat 32
8400 Ostend, BELGIUM
T +32 (0)59 80 32 52
info@oracdecor.com

ORAC NEDERLAND
T 0800-022 2125
nederland@oracdecor.com

ORAC FRANCE
T 0800-900 358
france@oracdecor.com

ORAC DEUTSCHLAND
T 0800-181 3694
deutschland@oracdecor.com

ORAC (UK) LTD
City Business Centre
Brighton Road, Unit 8
Horsham RH13 5BB - UK
T +44 1403 240 102
uk@oracdecor.com

ORAC SLOVAKIA S.R.O.
Kpt. Nalepku 6
08271 Lipany - SK
T +421 (0)514-891 581
slovakia@oracdecor.com

ORAC SPAIN
C/ Roger de Llúria 67-69 Pral 2º
08009 Barcelona - ESPAÑA
T 900 99 32 89
spain@oracdecor.com

ORAC RUSSIA
249020, Россия, Калуж ская область
Боровский район,
инду стральный парк Ворсино
ООО «Орак»
info@oracdecor.ru

